

PARIS NORD II - ROISSY

implantation supports de signalétique

- E entrées de parcs verticaux - grand format 01
- Ep entrées de parcs verticaux - petit format 03
- Eh entrées de parcs horizontaux
marquage à revoir 01
- M mât marquage à revoir 01
- balises directionnelles - petit format 36
- IP totems identifications de parkings 06
- Pm plans généraux - moyen format 02
- Pn plaques noms de rues sur bâtiments 78
- NR plaques noms de rues sur poteaux 06

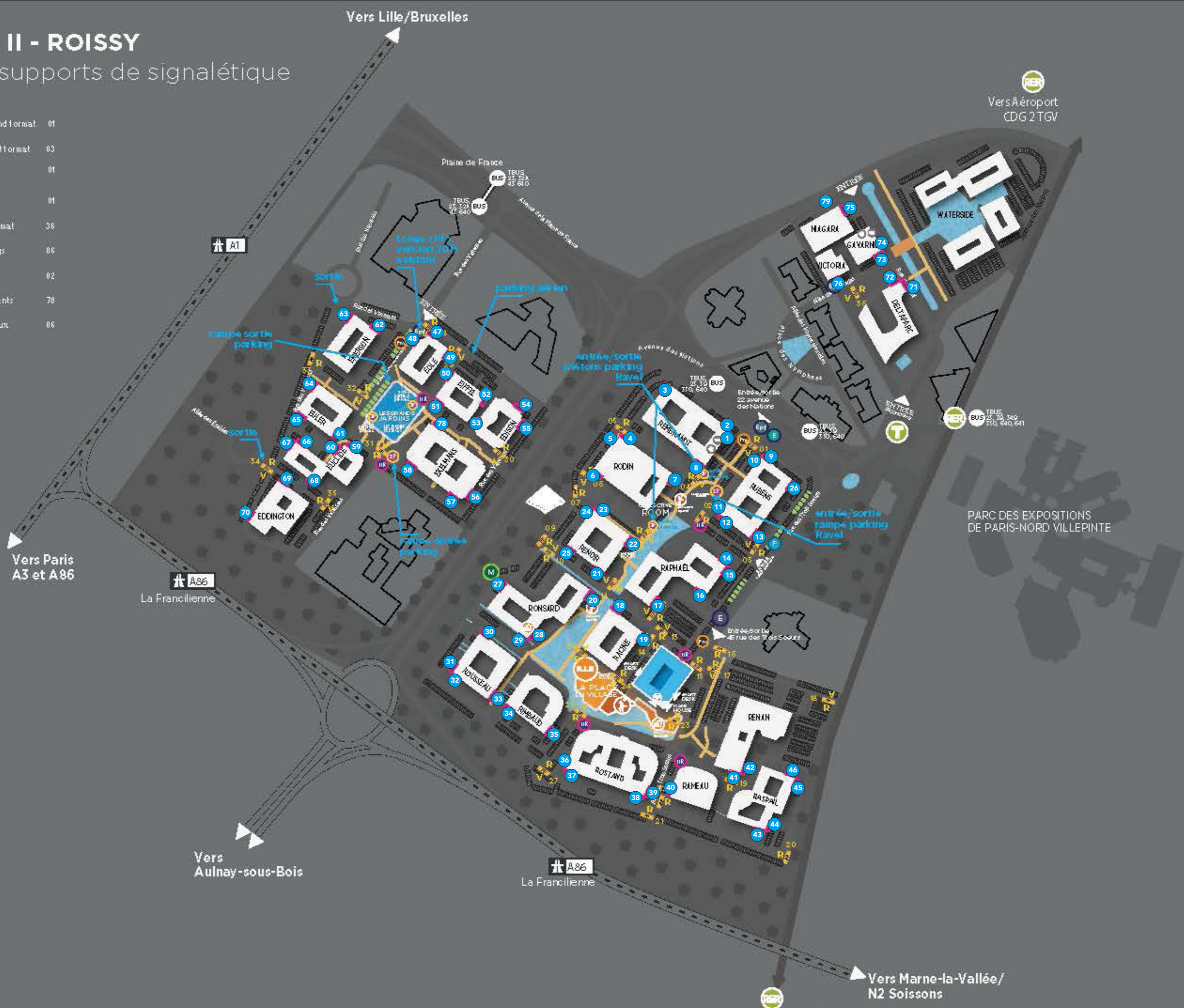

Vers Aéroport
CDG 2TGV

PARC DES EXPOSITIONS
DE PARIS-NORD VILLEPINTE

Vers Marne-la-Vallée/
N2 Soissons

1. Plaques de rue / schéma de fabrication

ICADE	11/10/2011	DA101	SNEBB	PARIS NORD 2	SANS	///
ELIPS PLUS 91 Route Nationale, Tél: 02 38 52 26 26		email: contact@enseigne-elips.fr votre interlocuteur: Edouard De BUCHET email: e.debuchet@egaho.fr				

Schéma de principe pour plaques de rue et numéros de rue: Plaque de rue 600x420mm et Numéros de rue 200x200mm.

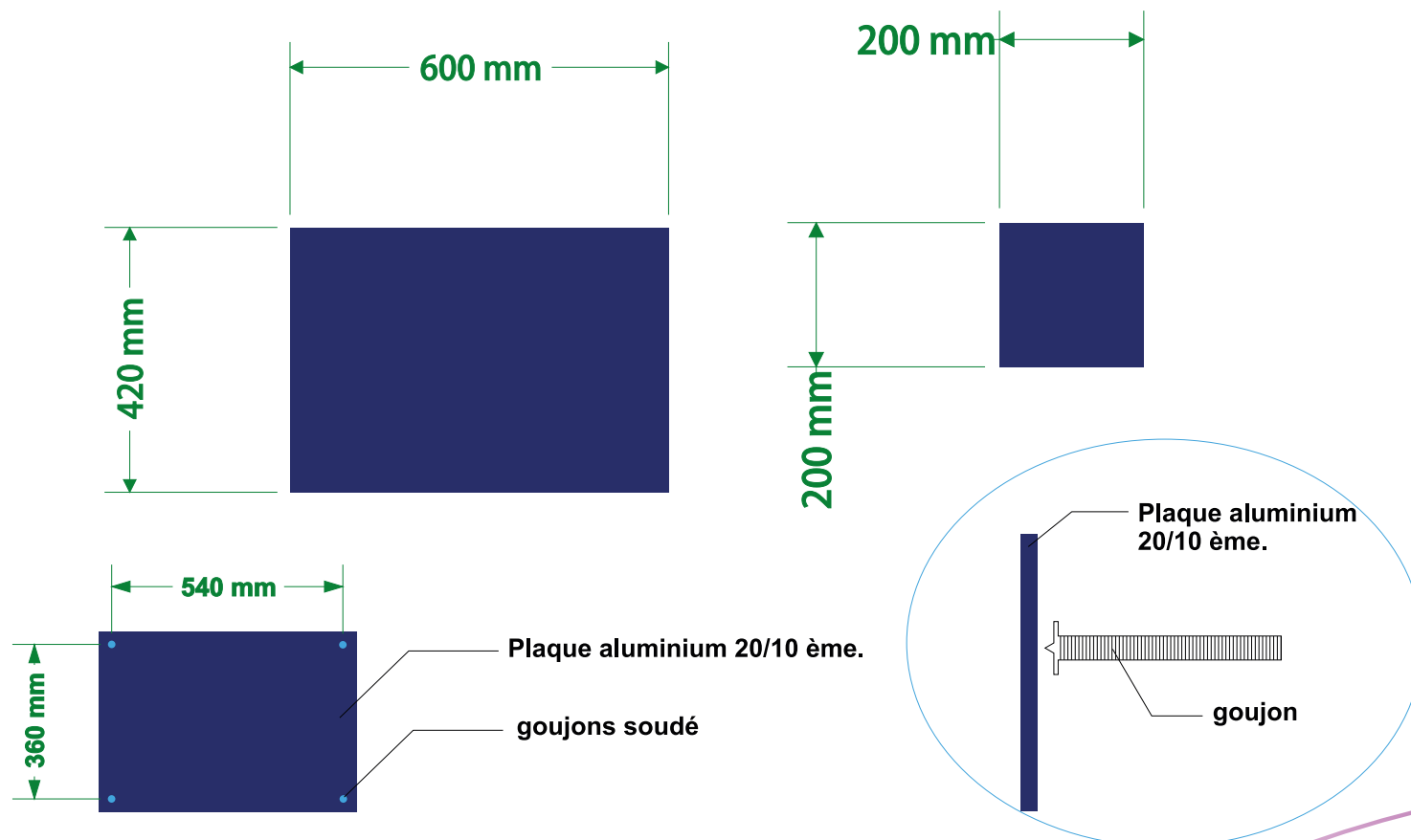

Cette maquette permet une visualisation approchant du projet mais ne peut être considérée comme un document contractuel.

Ce dessin reste notre propriété. Il est interdit de le copier ou de le communiquer sans notre autorisation.

Paragra. 1 de la loi des 9 et 11 janvier 1870 et Rév. De la Con. De Berne du 13 novembre 1906.

Elips
Plus
Mieux vu, mieux vendre

Com
en
Vraie

Tél. : **06 70 93 15 37**
Site Internet : **www.comenvraie.fr**
E-mail : **contact@comenvraie.fr**

1. Nombre d'exemplaires à produire par type de plaque de rues

Parc Roissy Paris Nord 2

Rue de l'Aquarelle

Nombre d'exemplaires

8

adhésif

Nombre de plaques

8

Exemplaires

Emplacements

- 1 Rembrandt
- 7 Rodin
- 10 Rubens
- 11 Rubens
- 20 Ronsard
- 22 Renoir
- 28 Ronsard
- 33 Rousseau

1. Nombre d'exemplaires à produire par type de plaque de rues

Parc Roissy Paris Nord 2

Rue Michel-Ange

Nombre d'exemplaires

2

Adhésifs

Nombre de plaques

2

Exemplaires

Emplacements

- 2 Rembrandt
- 9 Rubens

1. Nombre d'exemplaires à produire par type de plaque de rues

Parc Roissy Paris Nord 2

Rue Pablo Picasso

Nombre d'exemplaires

2

Adhésifs

Nombre de plaques

2

Exemplaires

Emplacements

- 4 Rodin
- 8 Rembrandt

1. Nombre d'exemplaires à produire par type de plaque de rues

Parc Roissy Paris Nord 2

Rue des Alexandrins

Nombre d'exemplaires

5

Adhésifs

Nombre de plaques

5

Exemplaires

Emplacements

- 3 Rembrandt
- 5 Rodin
- 24 Renoir
- 27 Ronsard
- 31 Rousseau

1. Nombre d'exemplaires à produire par type de plaque de rues

Parc Roissy Paris Nord 2

Rue Camille Claudel

Nombre d'exemplaires

2

Adhésifs

Nombre de plaques

2

Exemplaires

Emplacements

- 6 Rodin
- 23 Renoir

1. Nombre d'exemplaires à produire par type de plaque de rues

Parc Roissy Paris Nord 2

Rue des Poètes

Nombre d'exemplaires

2

Adhésifs

Nombre de plaques

2

Exemplaires

Emplacements

- 29 Ronsard
- 30 Rousseau

1. Nombre d'exemplaires à produire par type de plaque de rues

Parc Roissy
Paris Nord 2

Rue
Charles
Baudelaire

Nombre d'exemplaires

1

Adhésifs

Nombre de plaques

1

Exemplaires

Emplacements

19 Racine

1. Nombre d'exemplaires à produire par type de plaque de rues

Parc Roissy Paris Nord 2

Rue Clément Marot

Nombre d'exemplaires

9

Adhésifs

Nombre de plaques

9

Exemplaires

Emplacements

- 32 Rousseau
- 34 Rimbaud
- 37 Rostand
- 38 Rostand
- 42 Renan
- 43 Raspail
- 44 Raspail
- 45 Raspail
- 46 Raspail

1. Nombre d'exemplaires à produire par type de plaque de rues

Parc Roissy Paris Nord 2

Rue Montaigne

Nombre d'exemplaires

5

Adhésifs

Nombre de plaques

3

Exemplaires

Emplacements

- 41 Renan
- NR Rue angle rue Montaigne et rue Trois Sœurs (cf page 2 et 108)
- NR Rue Montaigne (cf page 2 et 109. Près du Bât Rostand)

1. Nombre d'exemplaires à produire par type de plaque de rues

Parc Roissy
Paris Nord 2

Rue
des Trois Sœurs

Nombre d'exemplaires

4

Adhésifs

Nombre de plaques

3

Exemplaires

Emplacements

- 39 Rostand
- 40 Rameau
- NR Rue angle rue Montaigne et rue Trois Sœurs (cf page 2 et 108)
1 plaque Recto/Verso

1. Nombre d'exemplaires à produire par type de plaque de rues

Parc Roissy Paris Nord 2

Rue des Rimes

Nombre d'exemplaires

4

Adhésifs

Nombre de plaques

4

Exemplaires

Emplacements

- 18 Racine
- 21 Renoir
- 25 Renoir
- NR Rue angle rue des Rimes et rue des Toiles (cf page 2 et 107)
1 plaque

1. Nombre d'exemplaires à produire par type de plaque de rues

Parc Roissy Paris Nord 2

Rue des Toiles

Nombre d'exemplaires

3

Adhésifs

Nombre de plaques

3

Exemplaires

Emplacements

- 13 Rubens
- 80 Rubens
- 15 Raphaël

1. Nombre d'exemplaires à produire par type de plaque de rues

Parc Roissy Paris Nord 2

Rue du Chevalet

Nombre d'exemplaires

4

Adhésifs

Nombre de plaques

3

Exemplaires

Emplacements

- 12 Rubens
- 14 Raphaël
- NR Rue angle rue Chevalet (cf page 2 et page 106) - 1 plaque

1. Nombre d'exemplaires à produire par type de plaque de rues

Parc Roissy Paris Nord 2

Rue des Lumières

Nombre d'exemplaires

11

Adhésifs

Nombre de plaques

9

Exemplaires

Emplacements

- 47 Eole
- 49 Eole
- 50 Eiffel
- 51 Eiffel
- 52 Eiffel
- 53 Eddison
- 54 Eddison
- NR Rue des Lumières (cf page 2 et 110) - 2 plaques Recto/Verso

1. Nombre d'exemplaires à produire par type de plaque de rues

Parc Roissy Paris Nord 2

Rue Louis Bachelier

Nombre d'exemplaires

7

Adhésifs

Nombre de plaques

6

Exemplaires

Emplacements

- 55 Edison
- 56 Exelmans
- 57 Exelmans
- 58 Exelmans
- 59 Euclide
- NR Rue angle rue L. Bachelier et rue des Vannes (cf page 2 et 111)
1 plaque Recto/Verso

1. Nombre d'exemplaires à produire par type de plaque de rues

Parc Roissy Paris Nord 2

Rue de l'Invention

Nombre d'exemplaires

5

Adhésifs

Nombre de plaques

5

Exemplaires

Emplacements

- 48 Eole
- 60 Euclide
- 61 Euler
- 65 Euler
- 66 Euclide

1. Nombre d'exemplaires à produire par type de plaque de rues

Parc Roissy Paris Nord 2

Rue Nobel

Nombre d'exemplaires

4

Adhésifs

Nombre de plaques

4

Exemplaires

Emplacements

- 63 Emerson
- 64 Euler
- 67 Euclide
- 70 Eddington

1. Nombre d'exemplaires à produire par type de plaque de rues

Parc Roissy Paris Nord 2

Rue Descartes

Nombre d'exemplaires

2

Adhésifs

Nombre de plaques

2

Exemplaires

Emplacements

- 68 Euclide
- 69 Eddington

1. Nombre d'exemplaires à produire par type de plaque de rues

Parc Roissy Paris Nord 2

Rue des Vanesses

Nombre d'exemplaires

3



Adhésifs

Nombre de plaques

2

Exemplaires

Emplacements

-  Emerson
-  Rue angle rue L. Bachelier et rue des Vanesses (cf page 2 et 111)
1 plaque Recto/Verso

1. Nombre d'exemplaires à produire par type de plaque de rues

Parc Roissy Paris Nord 2

Rue du Canal

Nombre d'exemplaires

4

Adhésifs

Nombre de plaques

4

Exemplaires

Emplacements

- 71 Deltaparc
- 74 Gavarnie
- 75 Niagara
- 79 Niagara

1. Nombre d'exemplaires à produire par type de plaque de rues

Parc Roissy Paris Nord 2

Allée des Cascades

Nombre d'exemplaires

3

Adhésifs

Nombre de plaques

3

Exemplaires

Emplacements

- 72 Deltaparc
- 73 Gavarnie
- 76 Victoria

Proposition de principe de pose

Ferrer la plaque du côté l'extrémité du bâtiment le plus proche

Parc Roissy
Paris Nord 2

**Rue
Camille Claudel**

Espace depuis l'huissierie
70 mm

Espace depuis l'huissierie
160 mm

Extrémité du bâtiment

Mise en situation



Proposition de principe de pose de la plaque murale

Ferrer la plaque du côté l'extrémité du bâtiment le plus proche

Parc Roissy
Paris Nord 2

Rue
Camille Claudel

Espace depuis l'huissierie
200 mm

Extrémité du bâtiment

Espace depuis l'huissierie
160 mm

Mise en situation



Plaques de rue en adhésif / surface vitrée. Sur plan 1

Recto

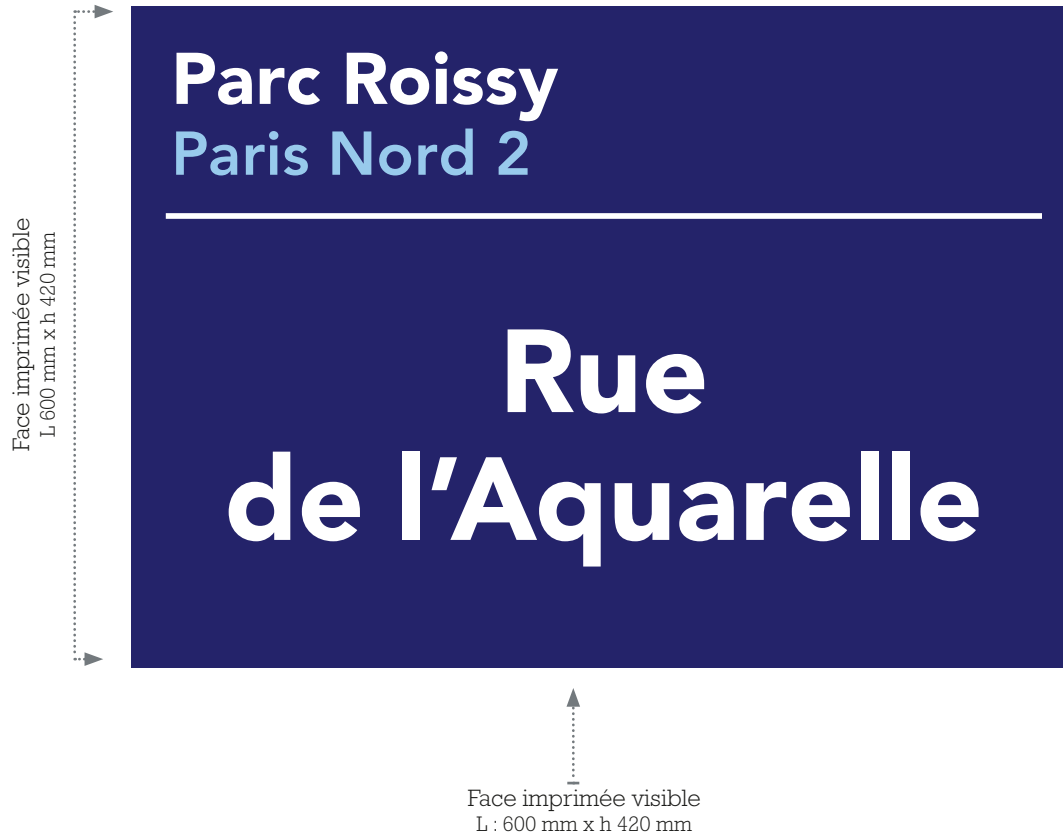

1.5.1 - plaques de rues en plat aluminium 600 x 422 mm - visuels à revoir

Spécifications techniques :

Récouvrement de la plaque adhésif par une plaque d'aluminium 1500x.
Impression directe quadrilatère encre haute tenue garantie 3 ans en extérieur.
Protection par collage avec UV laiton.

Fixation par collage structural type IMV88 sur plaque existante en place.

Quotité :
Parc des Fermes de Paris : 179
Parc de Melroseville : 02
Parc du Port de France : 24



ÉTAT EXISTANT



ÉTAT PROJETÉ

ref cahier des charges

Mise en situation



Bâtiment Rembrandt / Puce N°1 / Rue de l'Aquarelle

Plaques de rue en adhésif / surface vitrée. Sur plan 2

Recto



1.5.1 - plaques de rues en plat aluminium 600 x 422 mm - visuels à revoir

Spécifications techniques :

Récouvrement de la plaque adhésif par une plaque d'aluminium 1500x.
Impression directe quadrilatère encre haute tenue garantie 3 ans en extérieur.
Protection par collage avec UV laiton.

Fixation par collage structural type IMV88 sur plaque encre en place.

Quotité :
Parc des Fermes de Paris : 179
Parc de Melroseville : 02
Parc du Port de France : 24



ÉTAT EXISTANT



ÉTAT PROJETÉ

ref cahier des charges

Mise en situation



Bâtiment Rembrandt / Puce N°2 / Rue de Michel Ange

Plaques de rue en adhésif / surface vitrée. Sur plan 3

Recto

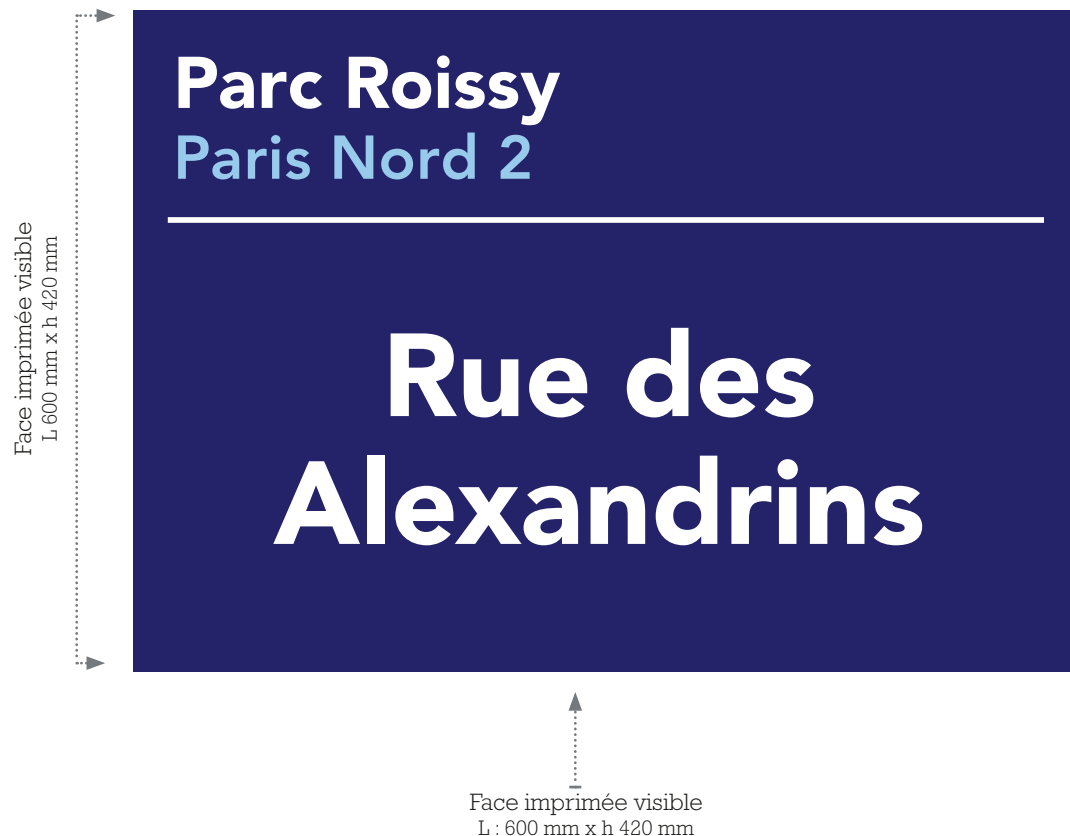

1.5.1 - plaques de rues en plat aluminium 600 x 422 mm - visuels à revoir

Spécifications techniques :

Récouvrement de la plaque adhésif par une plaque aluminium 15%
Impression directe quadrilatère envers haute tenue garantie 7ans en extérieur.
Protection par collage avec UV laqué.

Fixation par collage structural type 3M90 sur plaque existante en place.

Quotité :
Parc des Fermes de Paris : 179
Parc de Melroseau : 02
Parc du Port de France : 24



ÉTAT EXISTANT



ÉTAT PROJETÉ

ref cahier des charges

Mise en situation



Bâtiment Rembrandt / Puce N°3 / Rue de Michel Ange

Plaques de rue en adhésif / surface vitrée. Sur plan 4

Recto

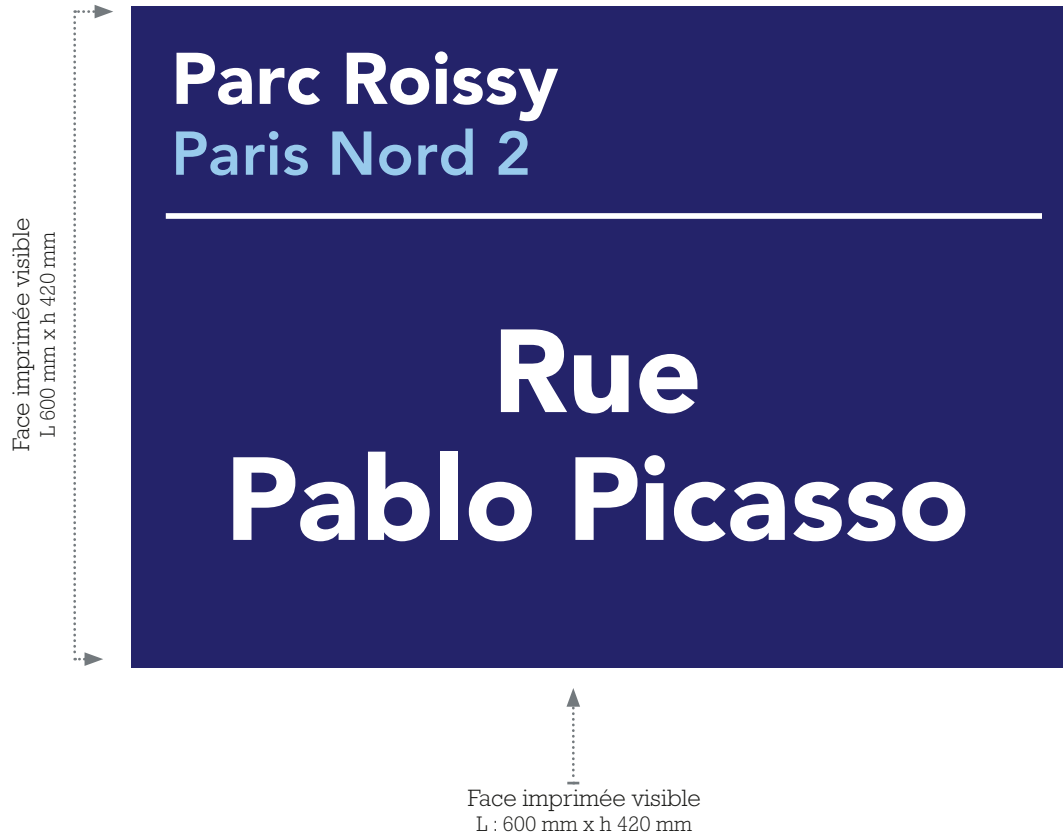

1.5.1 - plaques de rues en plat aluminium 600 x 422 mm - visuels à revoir

Spécifications techniques :

Récouvrement de la plaque adhésive par une plaque d'aluminium 1250x600.
Impression directe quadrilatère envers haute tenue garantie 7 ans en extérieur.
Protection par collage avec UV protecteur.

Fixation par collage structural type IMV88 sur plaque existante en place.

Quotité :
Parc des Peres de Paris : 179
Parc de Melrose : 02
Parc du Port de France : 24



ÉTAT EXISTANT



ÉTAT PROJETÉ

ref cahier des charges

Mise en situation



Bâtiment Rodin / Puce N°4 / Rue Pablo Picaso

Plaques de rue en adhésif / surface vitrée. Sur plan 5

Recto

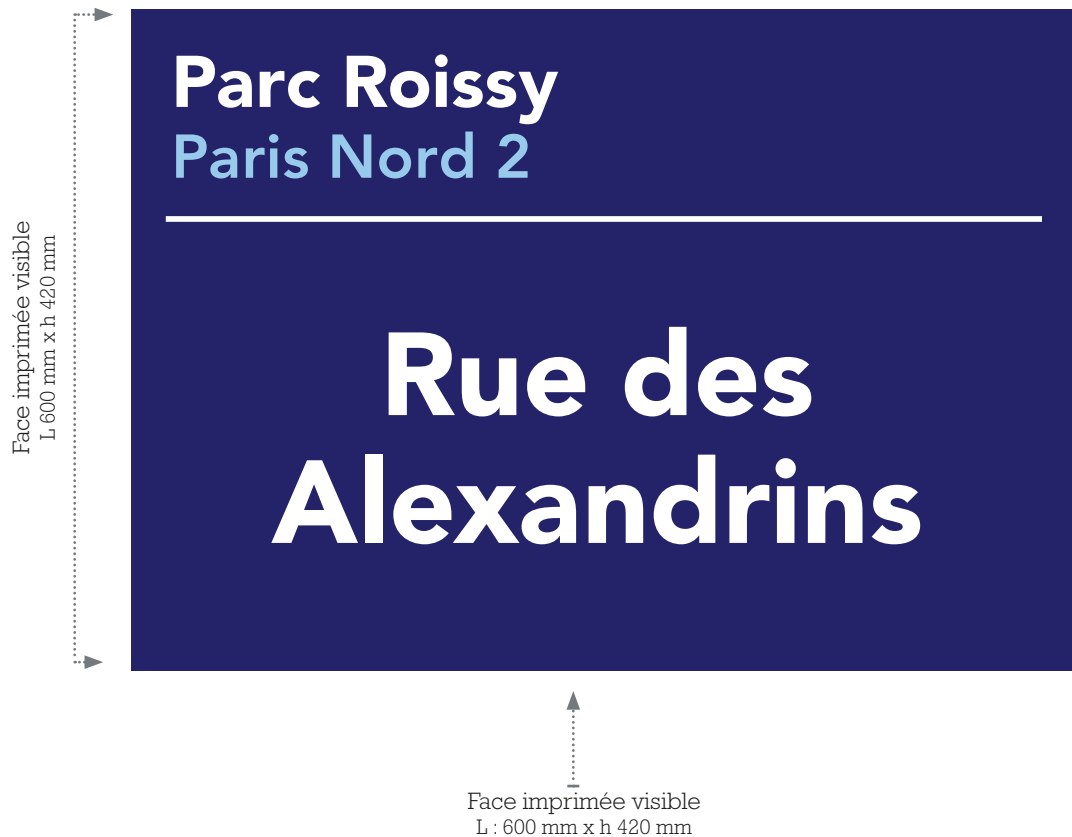

1.5.1 - plaques de rues en plat aluminium 600 x 422 mm - visuels à revoir

Spécifications techniques :

Récupération de la plaque existante par une plaque d'épaisseur 12 mm.
Impression directe quadrilatère encre haute tenue garantie 3 ans en extérieur.
Protection par collage avec UV stable.

Fixation par collage structural type IMV88 sur plaque existante en place.

Quotité :
Parc des Peres de Paris : 179
Parc de Melrose : 02
Parc du Port de France : 24



ÉTAT EXISTANT



ÉTAT PROJETÉ

ref cahier des charges

Mise en situation



Bâtiment Rodin / Puce N°5 / Rue des Alexandrins

Plaques de rue en adhésif / surface vitrée. Sur plan 6

Recto



1.5.1 - plaques de rues en plat aluminium 600 x 422 mm - visuels à revoir

Spécifications techniques :

Récouvrement de la plaque adhésif par une plaque aluminium 1500x
Impression directe quadrilatère encre haute tenue garantie 3 ans en extérieur.
Protection par collage avec UV protecteur.

Fixation par collage structural type 3M908 sur plaque encreuse en place.

Quelque :
Parc des Fermes de Paris : 179
Parc de Méliès : 02
Parc du Port de France : 24



ÉTAT EXISTANT



ÉTAT PROJETÉ

ref cahier des charges

Mise en situation



Bâtiment Rodin / Puce N°6 / Rue Camille Claudel

Plaques de rue en adhésif / surface vitrée. Sur plan 7

Recto

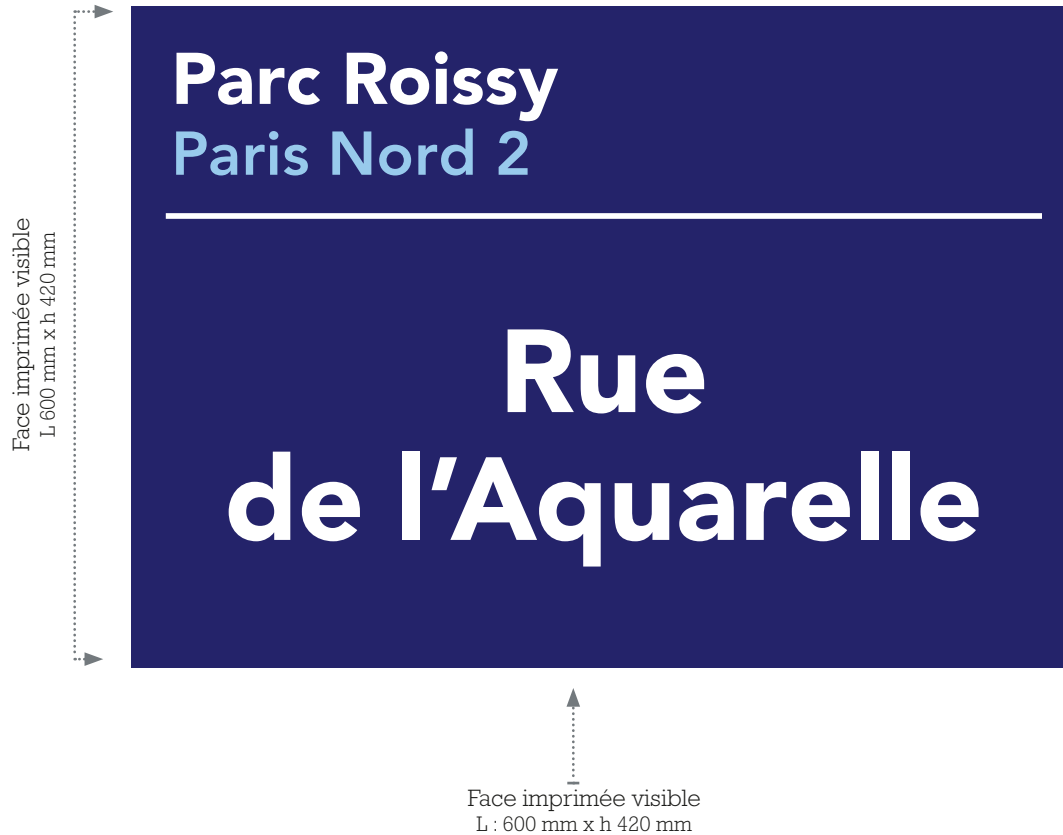

1.5.1 - plaques de rues en plat aluminium 600 x 422 mm - visuels à revoir

Spécifications techniques :

Récouvrement de la plaque adhésive par une plaque d'aluminium 15%
Impression directe quadrilatère envers haute tenue garantie 3 ans en extérieur.
Protection par collage avec UR adhésif.

Fixation par collage structural type IMV88 sur plaque existante en place.

Quotité :
Parc des Fermes de Paris : 179
Parc de Méliès (02)
Parc du Port de France : 24



ÉTAT EXISTANT

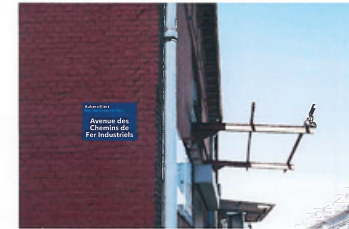

ÉTAT PROJETÉ

ref cahier des charges

Mise en situation



Bâtiment Rodin / Puce N°7 / Rue de l'Aquarelle

Plaques de rue en adhésif / surface vitrée. Sur plan 8

Recto

Face imprimée visible
L : 600 mm x h 420 mm

Parc Roissy
Paris Nord 2

Rue
Pablo Picasso

Face imprimée visible
L : 600 mm x h 420 mm

1.5.1 - plaques de rues en plat aluminium 600 x 422 mm - visuels à revoir

Spécifications techniques :

Récupération de la plaque existante par une plaque adhésive 1500x.
Impression directe quadrilatère encre haute tenue garantie 3 ans en extérieur.
Protection par collage avec UV protectant.

Fixation par collage structural type 3M908 sur plaque existante en place.

Quotité :
Parc des Ferres de Paris : 179
Parc de Melroseville : 02
Parc du Port de France : 24



ÉTAT EXISTANT



ÉTAT PROJETÉ

ref cahier des charges

Mise en situation



Bâtiment Rembrandt / Puce N°8 / Rue Pablo Picasso

Plaques de rue en adhésif / surface vitrée. Sur plan 9

Recto



1.5.1 - plaques de rues en plat aluminium 600 x 422 mm - visuels à revoir

Spécifications techniques :

Récouvrement de la plaque adhésive par une plaque aluminium 1500x
Impression directe quadrilatère encre haute tenue garantie 3 ans en extérieur.
Protection par collage avec UV protecteur.

Fixation par collage structural type 3M300 sur plaque existante en place.

Quotité :
Parc des Fermes de Paris : 179
Parc de Méliès : 02
Parc du Port de France : 24



ÉTAT EXISTANT



ÉTAT PROJETÉ

ref cahier des charges

Mise en situation



Bâtiment Rubens / Puce N°9 / Rue Michel Ange

Plaques de rue en adhésif / surface vitrée. Sur plan 10

Recto

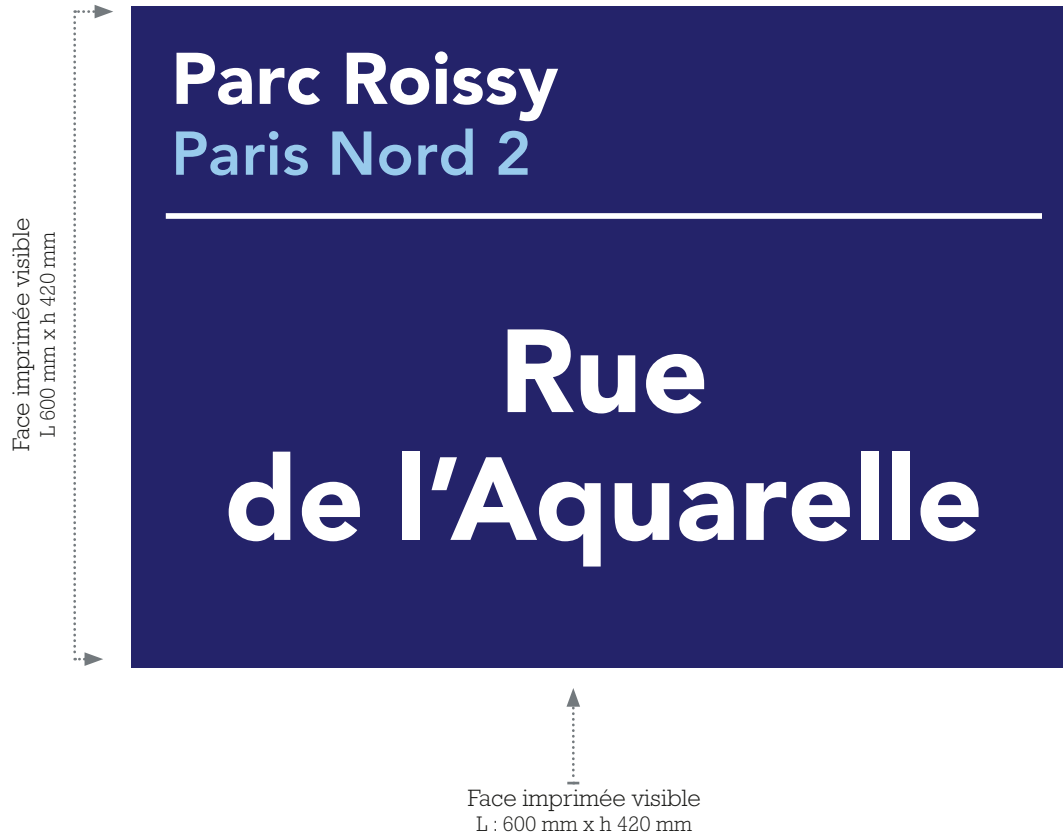

1.5.1 - plaques de rues en plat aluminium 600 x 422 mm - visuels à revoir

Spécifications techniques :

Récupération de la plaque existante par une plaque adhésive 1500x
Impression directe quadrilatère encre haute tenue garantie 3 ans en extérieur.
Protection par collage avec UV protectant.

Fixation par collage structural type 3M300 sur plaque existante en place.

Quotité :
Parc des Fermes de Paris : 179
Parc de Méliès : 02
Parc du Port de France : 24



ÉTAT EXISTANT



ÉTAT PROJETÉ

ref cahier des charges

Mise en situation



Bâtiment Rubens / Puce N°10 / Rue de l'Aquarelle

Plaques de rue en adhésif / surface vitrée. Sur plan 11

Recto

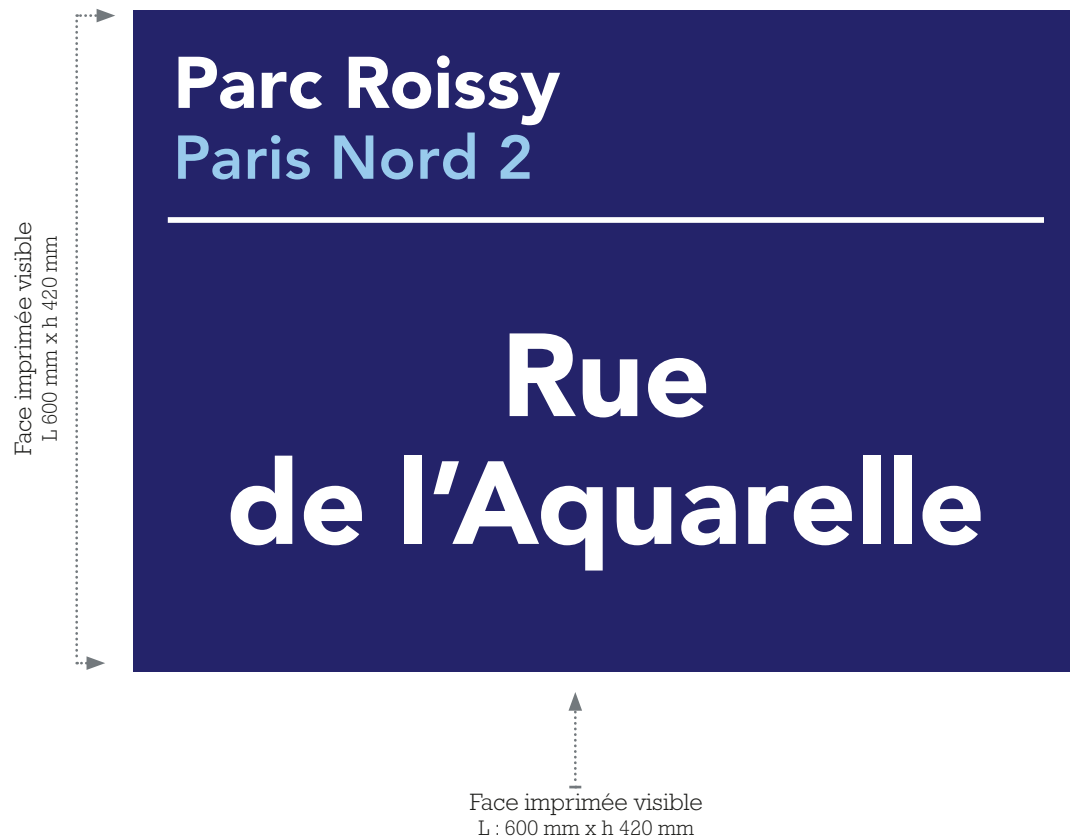

1.5.1 - plaques de rues en plat aluminium 600 x 422 mm - visuels à revoir

Spécifications techniques :

Récouvrement de la plaque adhésive par une plaque aluminium 1500x.

Impression directe quadrilatère encre haute tenue garantie 3 ans en extérieur.

Pose et entretien par collage en UV soigné.

Fixation par collage structural type IMV88 sur plaque aluminium en place.

Quelques sites :
Parc des Fermes de Paris - 179
Parc de Ménilmontant - 02
Parc du Port de France - 24



ÉTAT EXISTANT



ÉTAT PROJETÉ

ref cahier des charges

Mise en situation



Bâtiment Rubens / Puce N°11 / Rue de l'Aquarelle

Plaques de rue en adhésif / surface vitrée. Sur plan 12

Recto

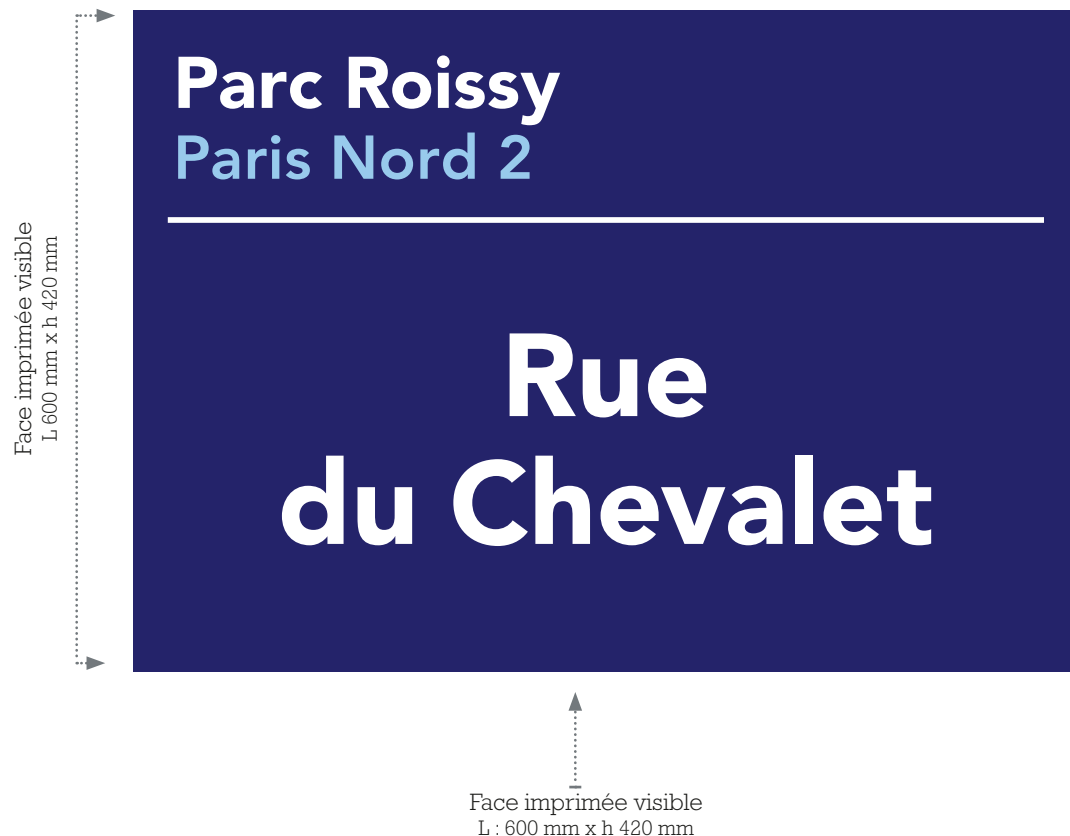

1.5.1 - plaques de rues en plat aluminium 600 x 422 mm - visuels à revoir

Spécifications techniques :

Récupération de la plaque existante par une plaque aluminium 1500x.

Impression directe quadrilatère encre haute tenue garantie 3 ans en extérieur.

Pose et entretien par collage sans UV autres.

Fixation par collage structural type IMV88 sur plaque existante en place.

Quelque :

Parc des Fermes de Paris : 179

Parc de Méliès : 02

Parc du Port de France : 24



ÉTAT EXISTANT



ÉTAT PROJETÉ

ref cahier des charges

Mise en situation



Bâtiment Rubens / Puce N°12 / Rue du Chevalet

Plaques de rue en adhésif / surface vitrée. Sur plan 13

Recto

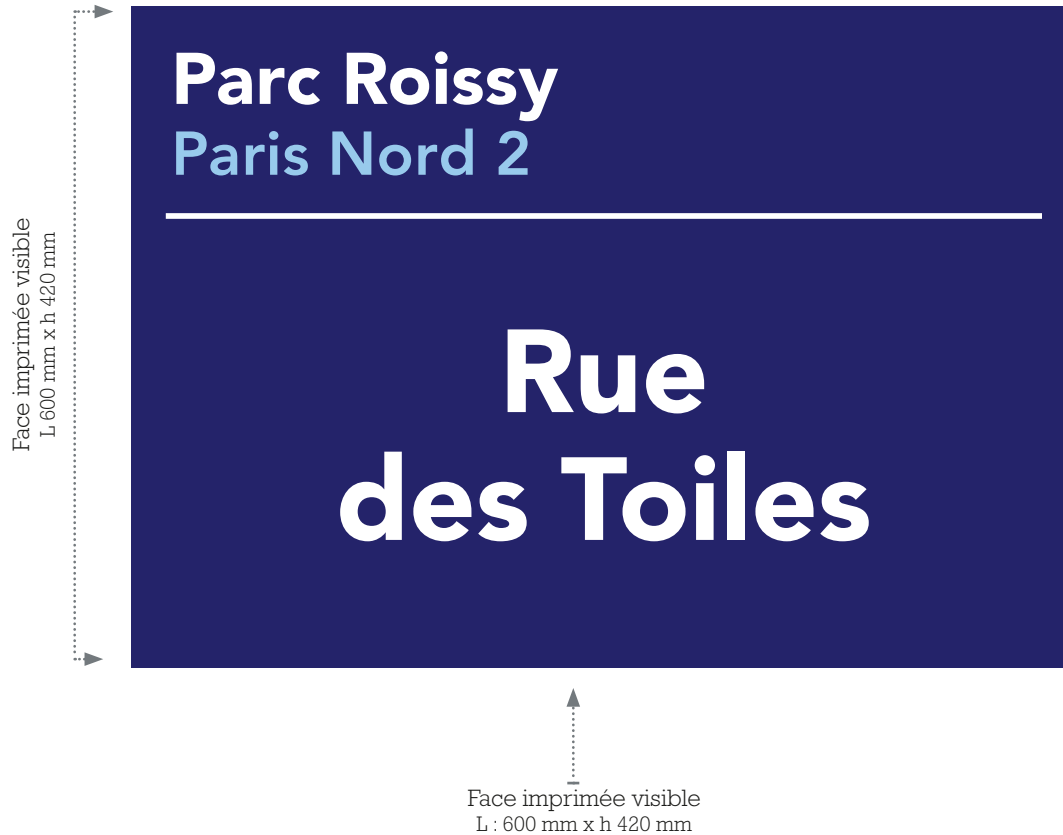

1.5.1 - plaques de rues en plat aluminium 600 x 422 mm - visuels à revoir

Spécifications techniques :

Récupération de la plaque existante par une plaque aluminium 600x422 mm.
Impression directe quadrilatère encre haute tenue garantie 3 ans en extérieur.
Protection par collage avec UV stable.

Fixation par collage structural type IMV88 sur plaque existante en place.

Quotité :
Parc des Fermes de Paris : 179
Parc de Méliès : 02
Parc du Port de France : 24



ÉTAT EXISTANT



ÉTAT PROJETÉ

ref cahier des charges

Mise en situation



Bâtiment Rubens / Puce N°13 / Rue des Toiles

Plaques de rue en adhésif / surface vitrée. Sur plan 26

Recto

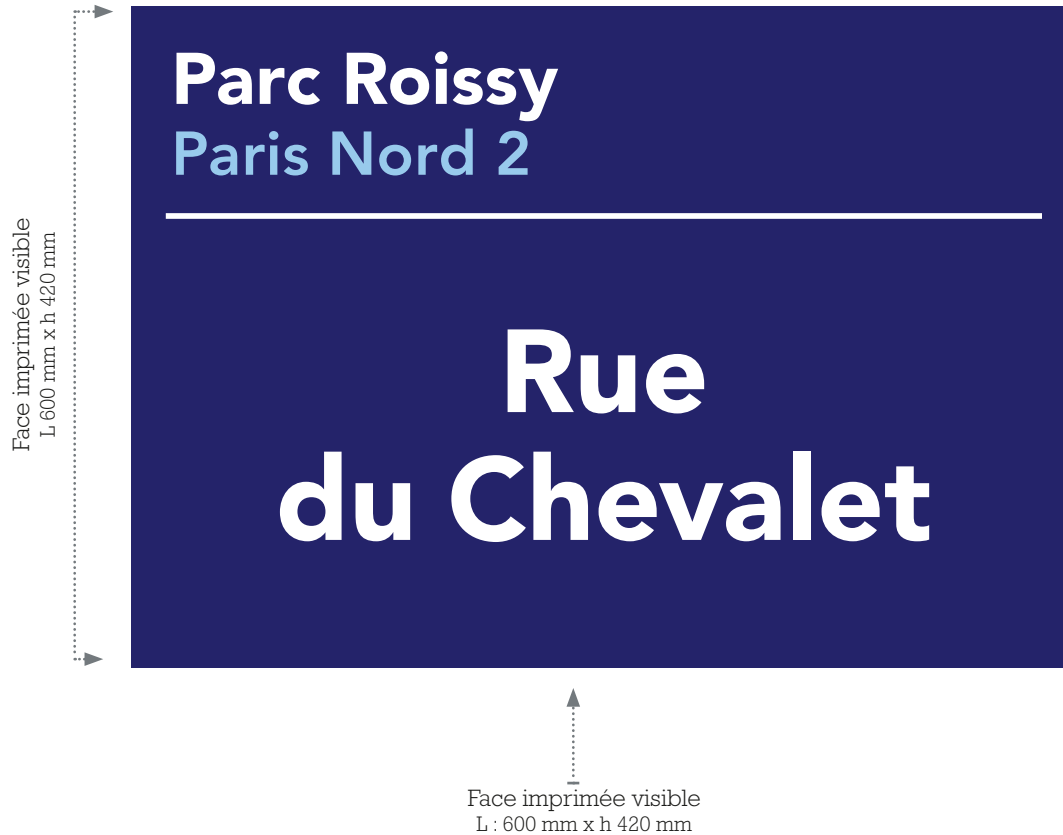

1.5.1 - plaques de rues en plat aluminium 600 x 422 mm - visuels à revoir

Spécifications techniques :

Récouvrement de la plaque adhésif par une plaque d'aluminium 1500x
Impression directe quadrilatère envers haute tenue garantie 7ans en extérieur.
Protection par collage avec UV protectant.

Fixation par collage structural type IMV88 sur plaque en aluminium anodisé.

Qualité :
Parc des Fermes de Paris : 179
Parc de Méliès : 02
Parc du Port de France : 24



ÉTAT EXISTANT



ÉTAT PROJETÉ

ref cahier des charges

Mise en situation



Bâtiment Rubens / Puce N°26 / Rue des Toiles

Plaques de rue en adhésif / surface vitrée. Sur plan 14

Recto

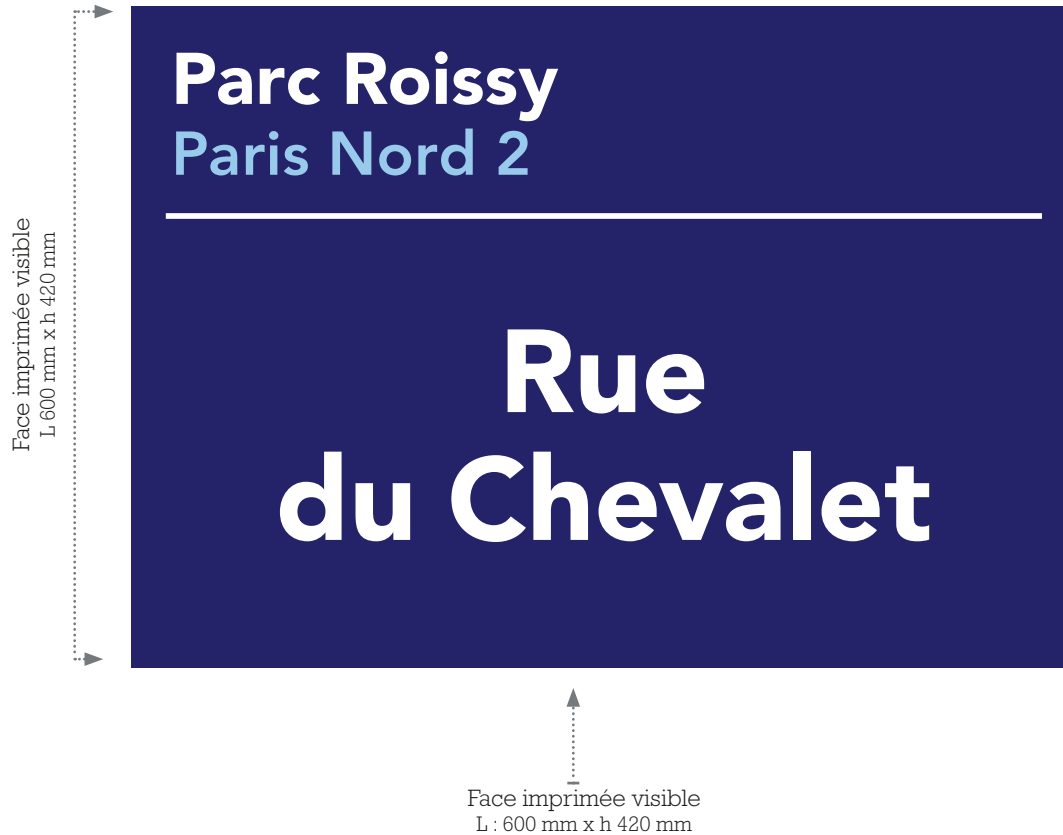

1.5.1 - plaques de rues en plat aluminium 600 x 422 mm - visuels à revoir

Spécifications techniques :

Récouvrement de la plaque adhésif par une plaque aluminium 1500x
Impression directe quadrilatère envers haute tenue garantie 3 ans en extérieur.
Protection par collage avec UV protecteur.

Fixation par collage structural type 3M9000 sur plaque existante en place.

Quotité :
Parc des Fermes de Paris : 179
Parc de Méliès : 02
Parc du Port de France : 24



ÉTAT EXISTANT



ÉTAT PROJETÉ

ref cahier des charges

Mise en situation



Bâtiment Raphaël / Puce N°14 / Rue du Chevalet

Plaques de rue en adhésif / surface vitrée. Sur plan 15

Recto

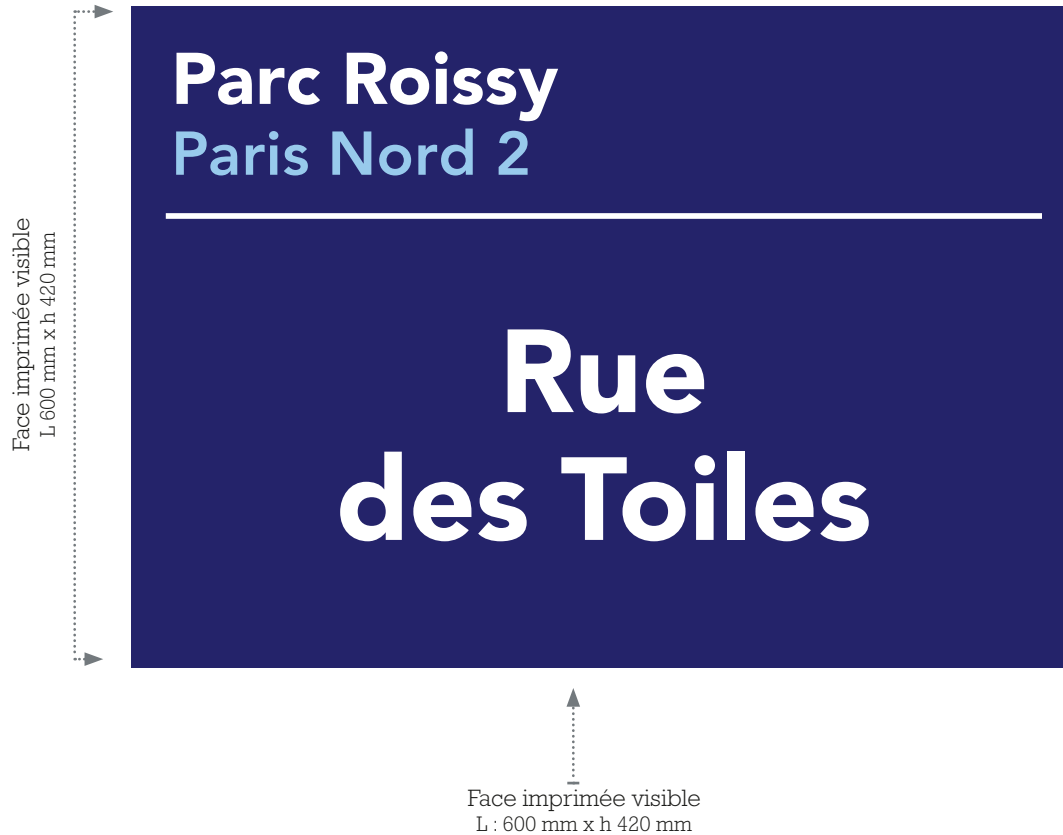

1.5.1 - plaques de rues en plat aluminium 600 x 422 mm - visuels à revoir

Spécifications techniques :

Récouvrement de la plaque adhésif par une plaque aluminium 1500x
Impression directe quadrilatère envers haute tenue garantie 20 ans en extérieur.
Protection par collage avec UV protectant.

Fixation par collage structural type IM0108 sur plaque existante en place.

Quotité :
Parc des Fermes de Paris : 179
Parc de Melroseau : 02
Parc du Port de France : 24



ÉTAT EXISTANT



ÉTAT PROJETÉ

ref cahier des charges

Mise en situation



Bâtiment Rubens / Puce N°15 / Rue des Toiles

Plaques de rue en adhésif / surface vitrée. Sur plan 16

Recto

Face imprimée visible
L : 600 mm x h 420 mm

Face imprimée visible
L : 600 mm x h 420 mm

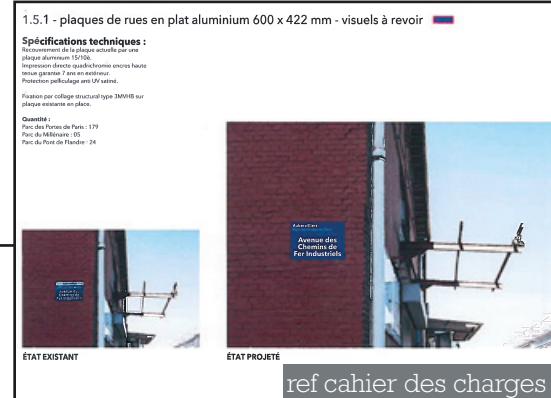

Mise en situation

16

Axe routier non nommé : XXX sur plan page 1

Bâtiment Raphaël / Puce N°16/ Rue XXX



Tél. : 06 70 93 15 37
Site Internet : www.comenvraie.fr
E-mail : contact@comenvraie.fr

Plaques de rue en adhésif / surface vitrée. Sur plan 17

Recto

Face imprimée visible
L : 600 mm x h 420 mm

Face imprimée visible
L : 600 mm x h 420 mm



Mise en situation

17

Axe routier non nommé : XXX sur plan page 1

Bâtiment Raphaël / Puce N°16/ Rue XXX



Tél. : 06 70 93 15 37
Site Internet : www.comenvraie.fr
E-mail : contact@comenvraie.fr

Plaques de rue en adhésif / surface vitrée. Sur plan 18

Recto

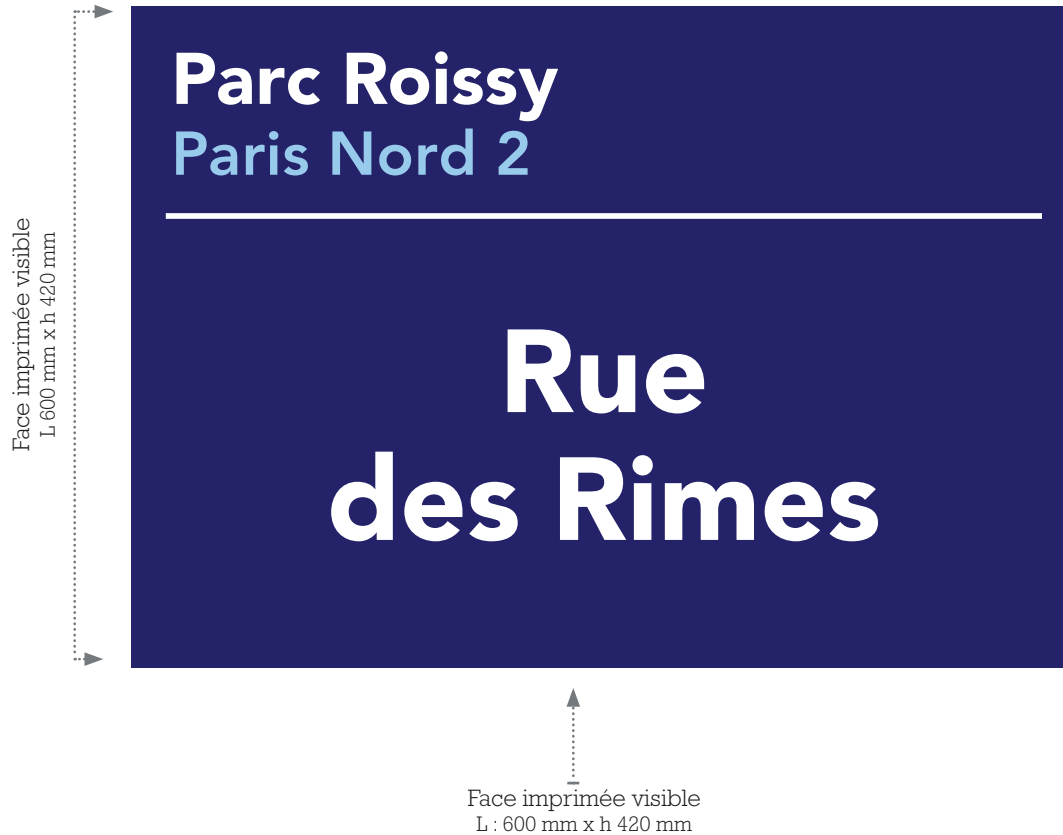

1.5.1 - plaques de rues en aluminium 600 x 422 mm - visuels à revoir

Spécifications techniques :

Récupération de la plaque existante par une plaque aluminium 1500x.
Impression directe quadrichrome encre haute tenue garantie 3 ans en extérieur.
Protection par collage avec UV laqué.

Fixation par collage structural type 3M9000 sur placage existant en place.

Quotité :
Parc des Ferres de Paris : 179
Parc de Méliès : 02
Parc du Port de France : 24



ÉTAT EXISTANT



ÉTAT PROJETÉ

ref cahier des charges

Mise en situation



Bâtiment Racine / Puce N°18 / Rue des Rimes

Plaques de rue en adhésif / surface vitrée. Sur plan 19

Recto

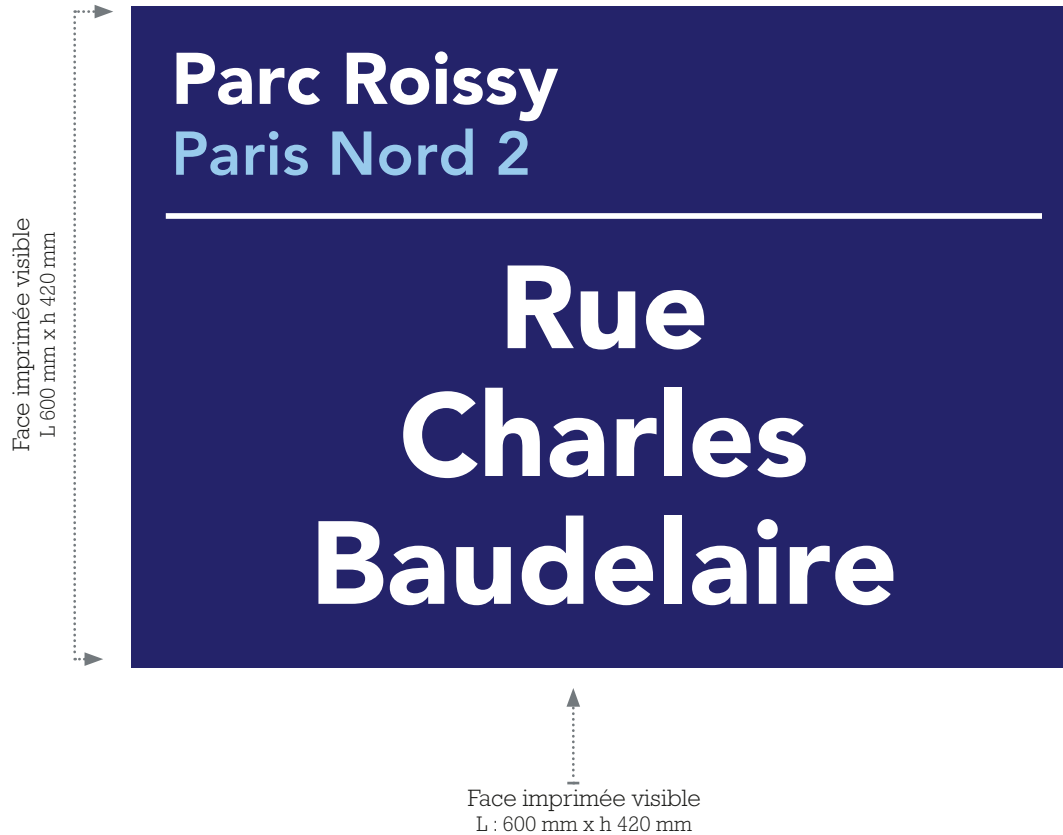

1.5.1 - plaques de rues en plat aluminium 600 x 422 mm - visuels à revoir

Spécifications techniques :

Récouvrement de la plaque adhésif par une plaque aluminium 1500x
Impression directe quadrichrome encre haute tenue garantie 3 ans en extérieur.
Protection par collage avec UV protecteur.

Fixation par collage structural type IMV88 sur plaque aluminium en place.

Quelques :
Parc des Perles de Paris : 179
Parc de Méliès : 02
Parc du Port de France : 24



ÉTAT EXISTANT

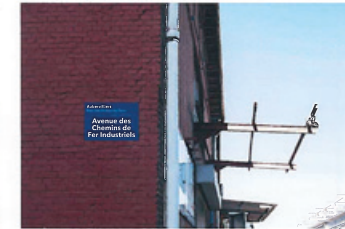

ÉTAT PROJETÉ

ref cahier des charges

Mise en situation



Bâtiment Racine / Puce N°19 / Rue Charles Baudelaire

Plaques de rue en adhésif / surface vitrée. Sur plan 20

Recto

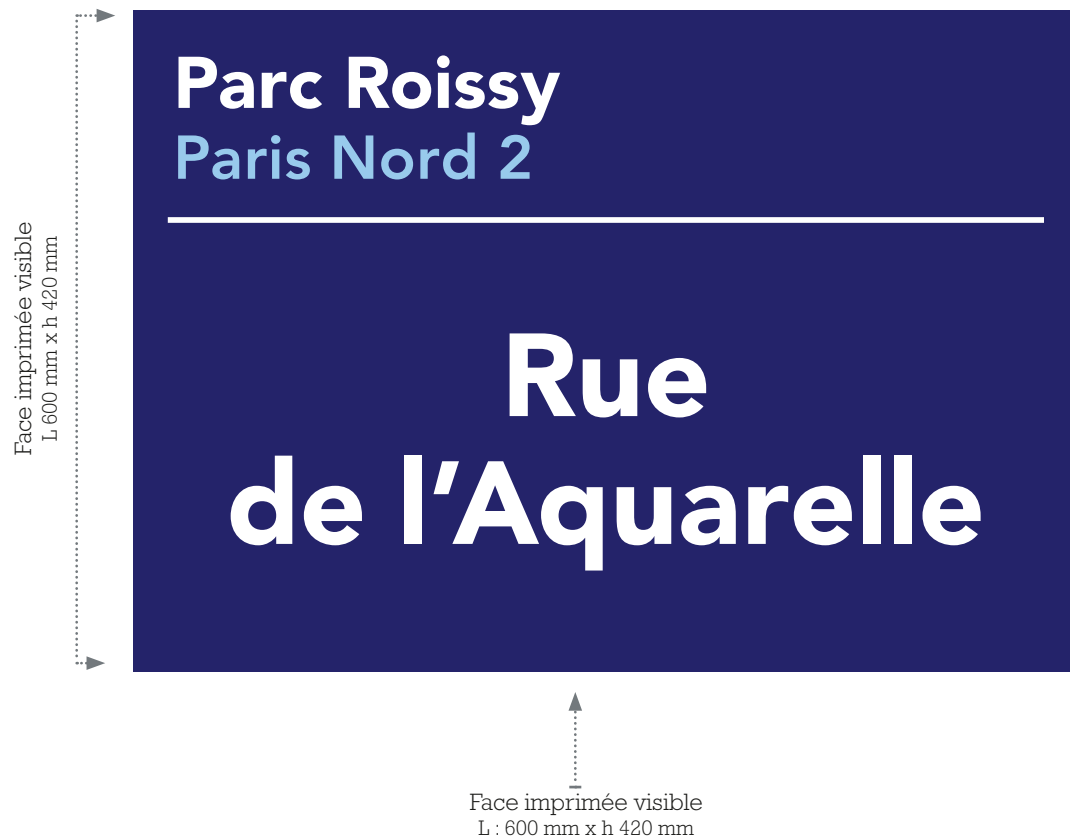

1.5.1 - plaques de rues en plat aluminium 600 x 422 mm - visuels à revoir

Spécifications techniques :

Récupération de la plaque existante par une plaque adhésive 150x60.
Impression directe quadrilatère encre haute tenue garantie 3 ans en extérieur.
Protection par collage avec UV stable.

Fixation par collage structural type IMV88 sur plaque existante en place.

Quelque :
Parc des Ferres de Paris : 179
Parc de Méliès : 02
Parc du Port de France : 24



ÉTAT EXISTANT



ÉTAT PROJETÉ

ref cahier des charges

Mise en situation



Bâtiment Ronsard / Puce N°20 / Rue de l'Aquarelle

Plaques de rue en adhésif / surface vitrée. Sur plan 21

Recto

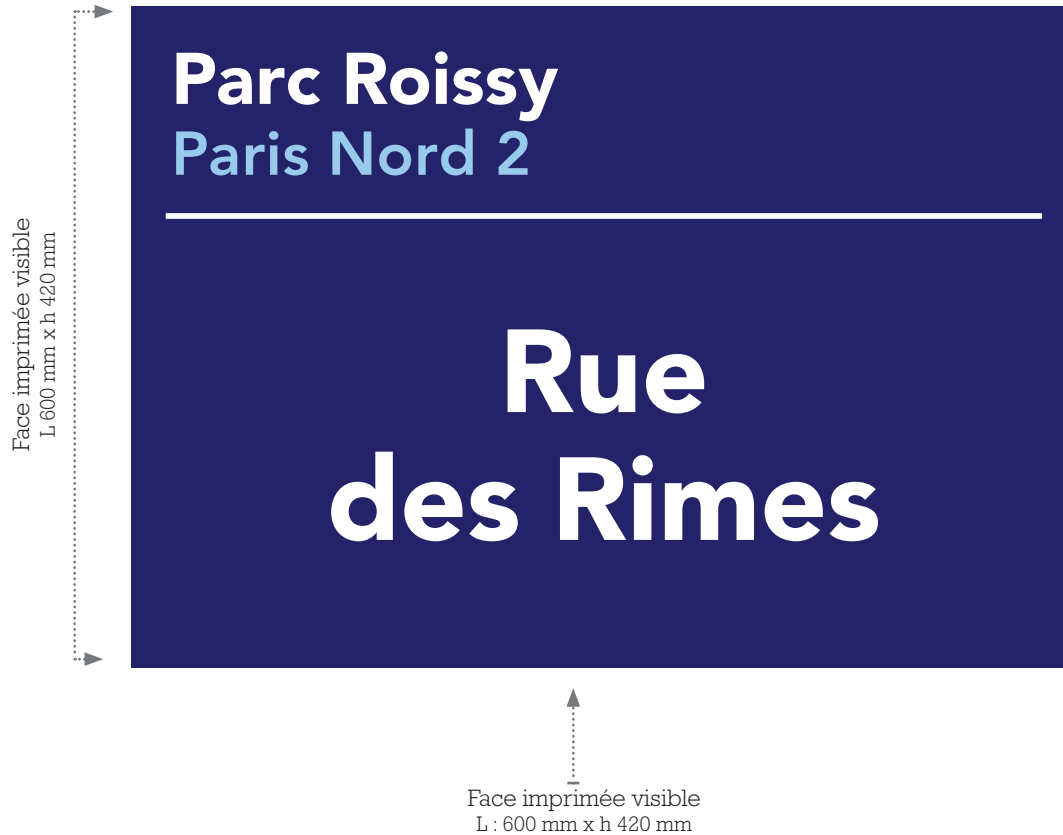

1.5.1 - plaques de rues en plat aluminium 600 x 422 mm - visuels à revoir

Spécifications techniques :

Récupération de la plaque existante par une plaque aluminium 1500g.
Impression directe quadrilatère envers haute tenue garantie 3 ans en extérieur.
Protection par collage avec UV stable.

Fixation par collage structural type IMV88 sur placage existant en place.

Quotité :
Parc des Ferres de Paris : 179
Parc de Méliès : 02
Parc du Port de France : 24



ref cahier des charges

Mise en situation



Bâtiment Renoir/ Puce N°21 / Rue des Rimes

Plaques de rue en adhésif / surface vitrée. Sur plan 22

Recto

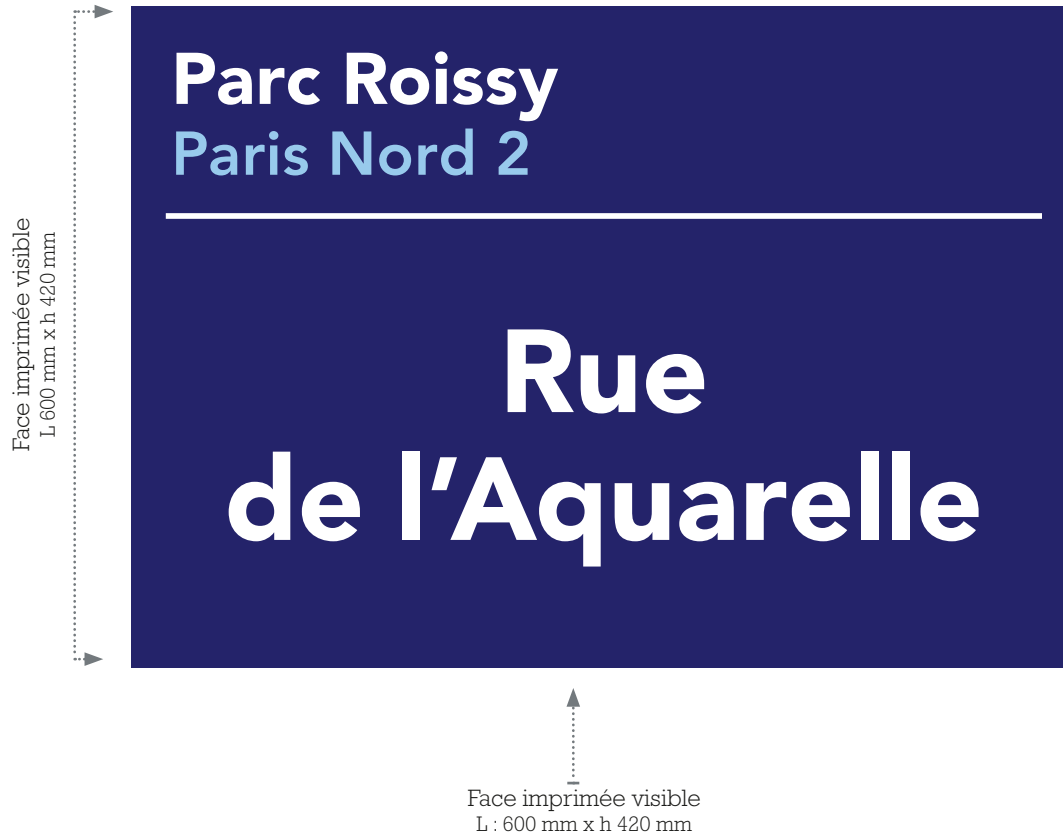

1.5.1 - plaques de rues en plat aluminium 600 x 422 mm - visuels à revoir

Spécifications techniques :

Récouvrement de la plaque adhésive par une plaque d'aluminium 1500x
Impression directe quadrilatère encre haute tenue garantie 3 ans en extérieur.
Protection par collage avec UV protectant.

Fixation par collage structural type IM900 sur plaque encre en place.

Quotité :
Parc des Fermes de Paris : 179
Parc de Méliès : 02
Parc du Port de France : 24



ÉTAT EXISTANT



ÉTAT PROJETÉ

ref cahier des charges

Mise en situation

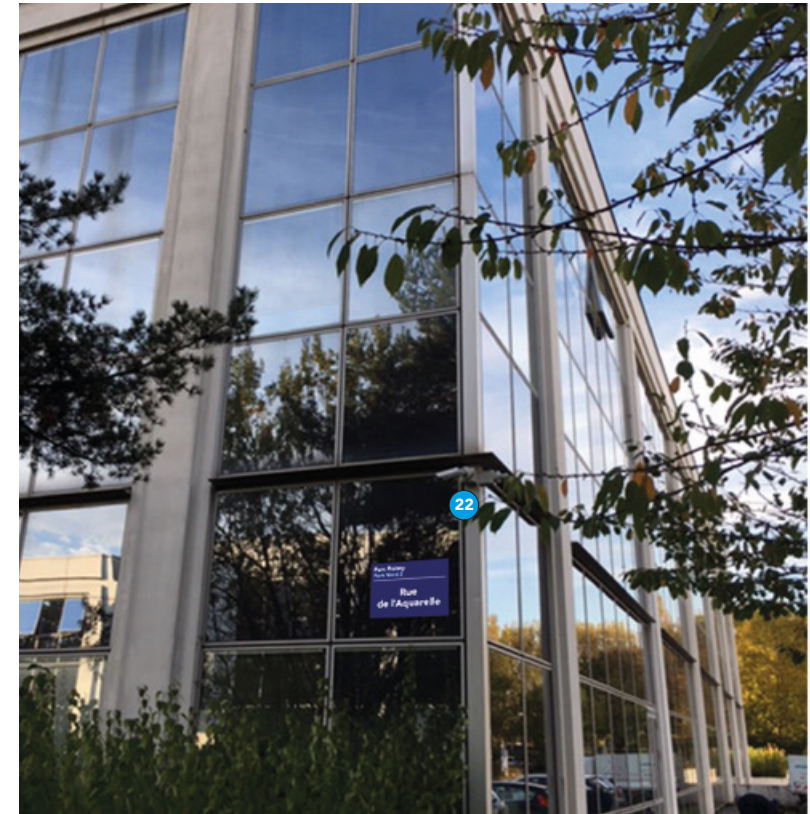

Bâtiment Renoir/ Puce N°22 / Rue de l'Aquarelle

Plaques de rue en adhésif / surface vitrée. Sur plan 23

Recto



1.5.1 - plaques de rues en plat aluminium 600 x 422 mm - visuels à revoir

Spécifications techniques :

Récupération de la plaque existante par une plaque adhésive 150x60.
Impression directe quadrichrome encre haute tenue garantie 3 ans en extérieur.
Protection par collage avec UV stable.

Fixation par collage structural type IM018 sur plaque existante en place.

Quotité :
Parc des Fermes de Paris : 179
Parc de Méliès : 02
Parc du Port de France : 24



ÉTAT EXISTANT



ÉTAT PROJETÉ

ref cahier des charges

Mise en situation



Bâtiment Renoir/ Puce N°23 / Rue Camille Claudel

Plaques de rue en adhésif / surface vitrée. Sur plan 24

Recto

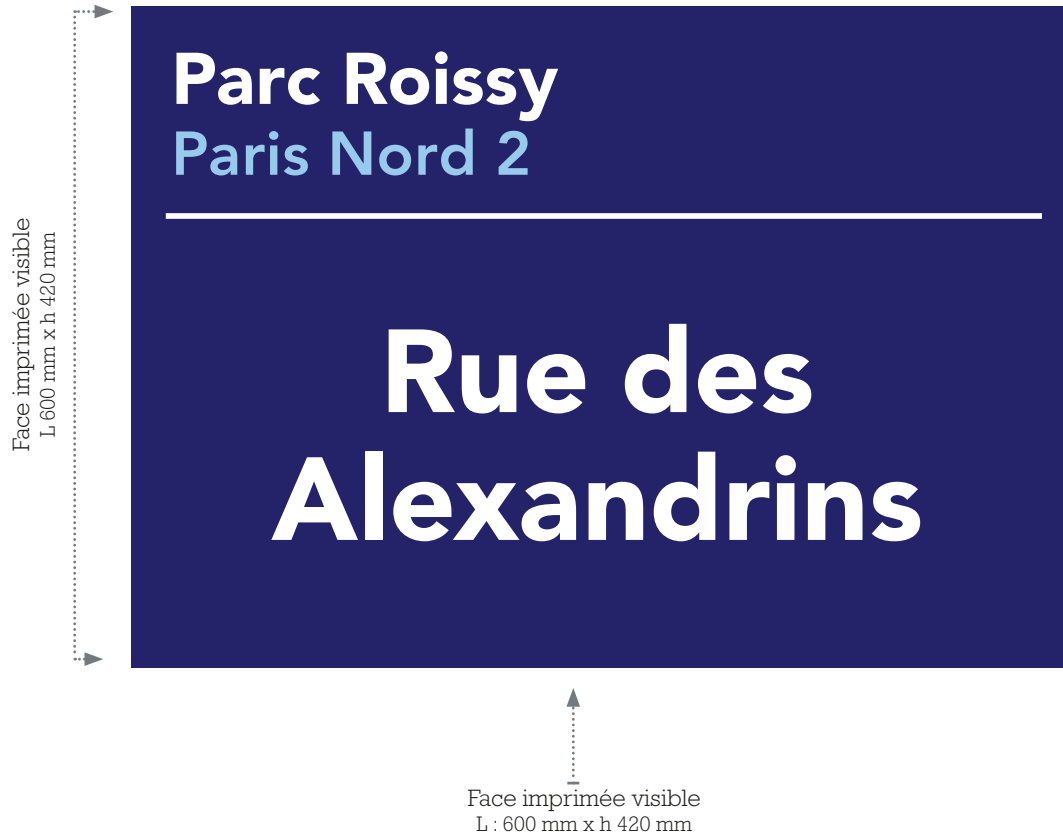

1.5.1 - plaques de rues en plat aluminium 600 x 422 mm - visuels à revoir

Spécifications techniques :

Récupération de la plaque existante par une plaque adhésive 150x60.
Impression directe quadrilatère envers haute tenue garantie 7ans en extérieur.
Protection par collage avec UV stable.

Fixation par collage structural type IM088 sur plaque existante en place.

Quotité :
Parc des Fermes de Paris : 179
Parc de Melroseville : 02
Parc du Port de France : 24



ÉTAT EXISTANT



ÉTAT PROJETÉ

ref cahier des charges

Mise en situation



Bâtiment Renoir/ Puce N°24 / Rue des Alexandrins

Plaques de rue en adhésif / surface vitrée. Sur plan 25

Recto

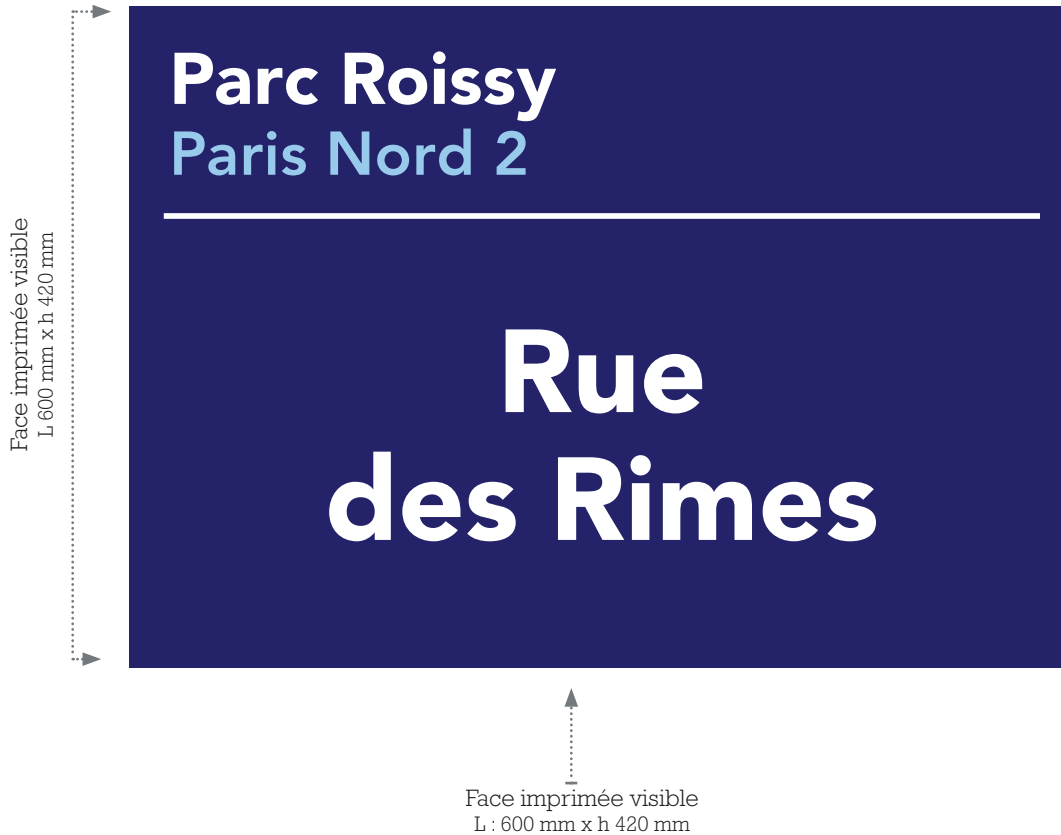

1.5.1 - plaques de rues en plat aluminium 600 x 422 mm - visuels à revoir

Spécifications techniques :

Récouvrement de la plaque adhésif par une plaque aluminium 15%
Impression directe quadrilatère envers haute tenue garantie 3 ans en extérieur.
Protection par collage avec UV protecteur.

Fixation par collage structural type IMV88 sur plaque existante en place.

Quatre :
Parc des Fermes de Paris : 179
Parc de Méliès : 02
Parc du Port de France : 24



ÉTAT EXISTANT



ÉTAT PROJETÉ

ref cahier des charges

Mise en situation



Bâtiment Renoir/ Puce N°25 / Rue des Rimes

Plaques de rue en adhésif / surface vitrée. Sur plan 27

Recto

Face imprimée visible
L : 600 mm x h 420 mm

Parc Roissy
Paris Nord 2

Rue des
Alexandrins

Face imprimée visible
L : 600 mm x h 420 mm

1.5.1 - plaques de rues en plat aluminium 600 x 422 mm - visuels à revoir

Spécifications techniques :

Récouvrement de la plaque adhésive par une plaque aluminium 1500x.

Impression directe quadrilatère envers haute tenue garantie 10 ans en extérieur.

Pose et entretien par collage sur support adhésif.

Fixation par collage structural type IMV88 sur plaque en aluminium.

Quelques :

Parc des Ferres de Paris : 179

Parc de Méliès : 02

Parc de Pont de France : 24



ÉTAT EXISTANT



ÉTAT PROJETÉ

ref cahier des charges

Mise en situation

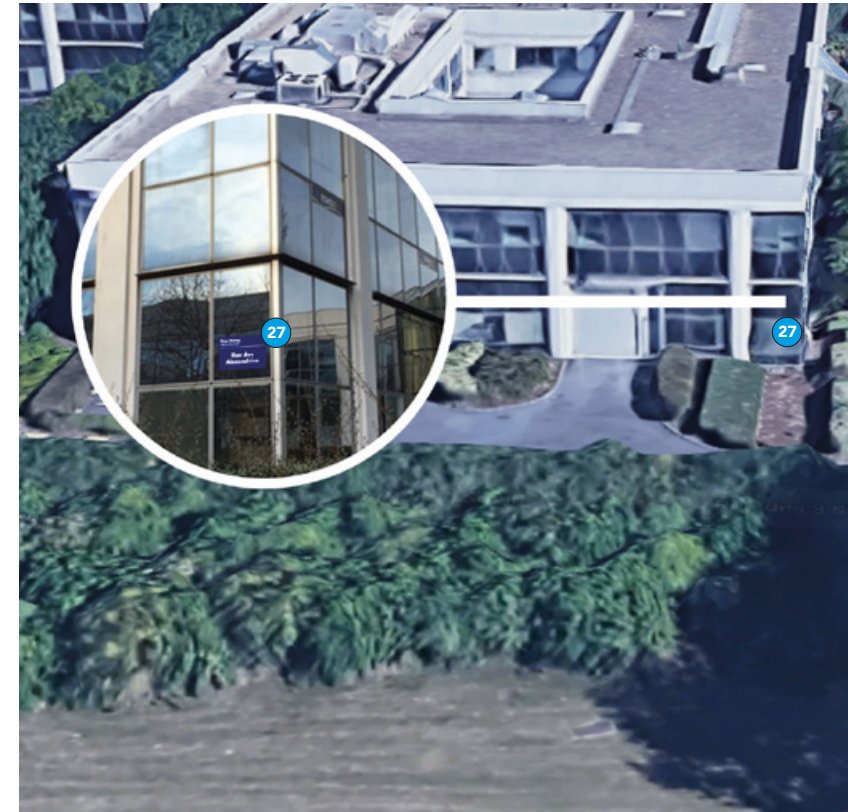

Bâtiment Ronsard / Puce N°27 / Rue des Alexandrin

Recto

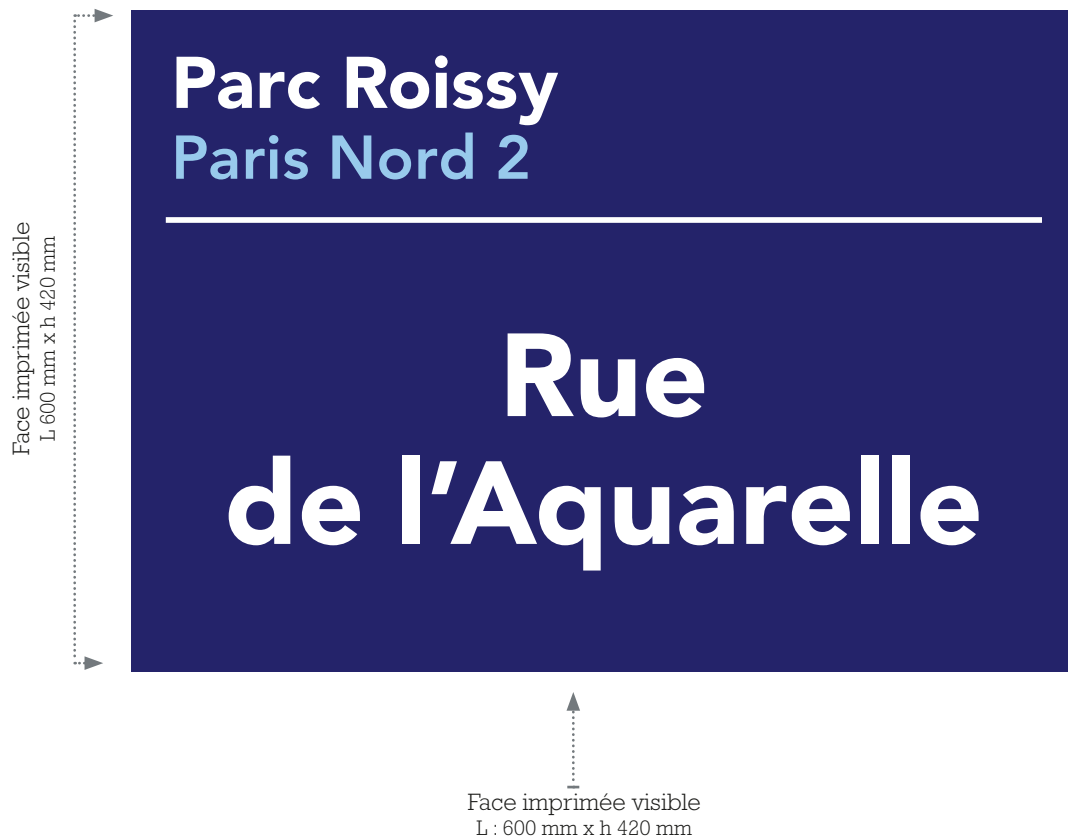

1.5.1 - plaques de rues en plat aluminium 600 x 422 mm - visuels à revoir

Spécifications techniques :

Récupération de la plaque existante par une plaque adhésive 1500x.
Impression directe quadrilatère encre haute tenue garantie 3 ans en extérieur.
Protection par collage avec UV laqué.

Fixation par collage structural type IM908 sur plaque existante en place.

Quotité :
Parc des Peres de Paris : 179
Parc de Melroseau : 02
Parc du Port de France : 24



ÉTAT EXISTANT



ÉTAT PROJETÉ

ref cahier des charges

Mise en situation



Bâtiment Ronsard / Puce N°28 / Rue de l'Aquarelle

Plaques de rue en adhésif / surface vitrée. Sur plan 29

Recto

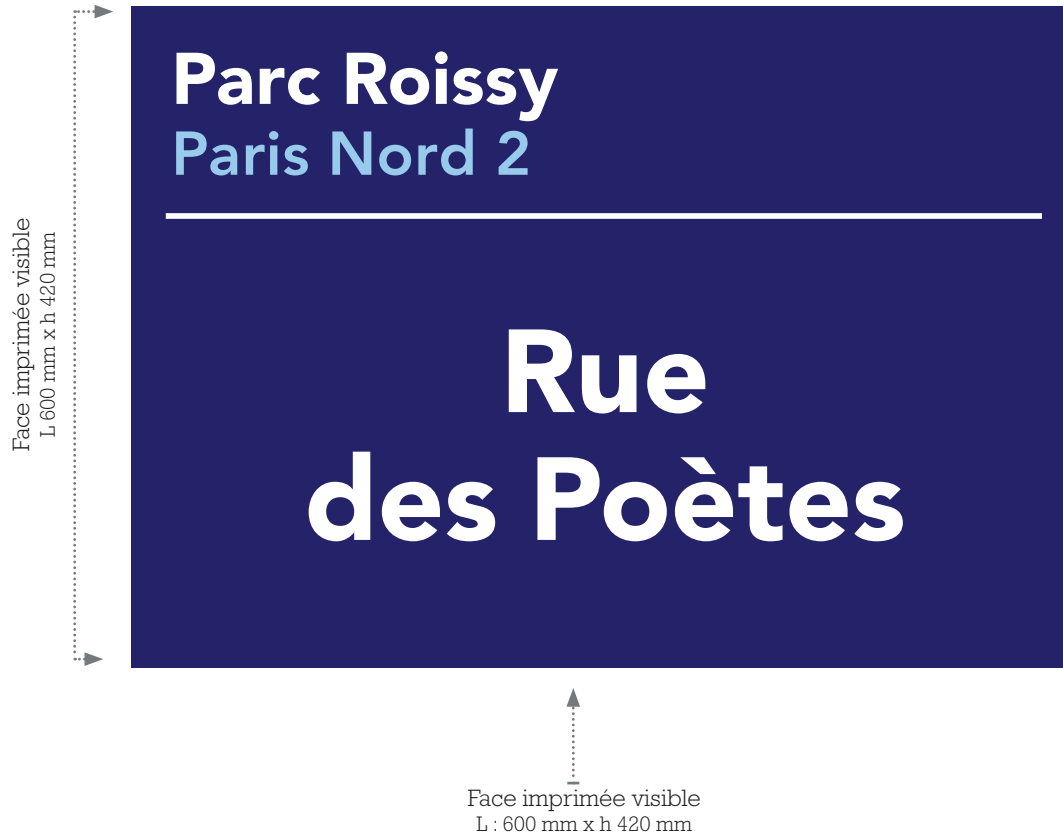

1.5.1 - plaques de rues en plat aluminium 600 x 422 mm - visuels à revoir

Spécifications techniques :

Récupération de la plaque existante par une plaque aluminium 1500x
Impression directe quadrilatère encre haute tenue garantie 3 ans en extérieur.
Protection par collage avec UV protecteur.

Fixation par collage structural type IMV88 sur plaque existante en place.

Quelques sites :
Parc des Fermes de Paris : 179
Parc de Méliès : 02
Parc du Port de France : 24



ÉTAT EXISTANT



ÉTAT PROJETÉ

ref cahier des charges

Mise en situation



Bâtiment Ronsard / Puce N°29 / Rue des Poètes

Plaques de rue en adhésif / surface vitrée. Sur plan 30

Recto

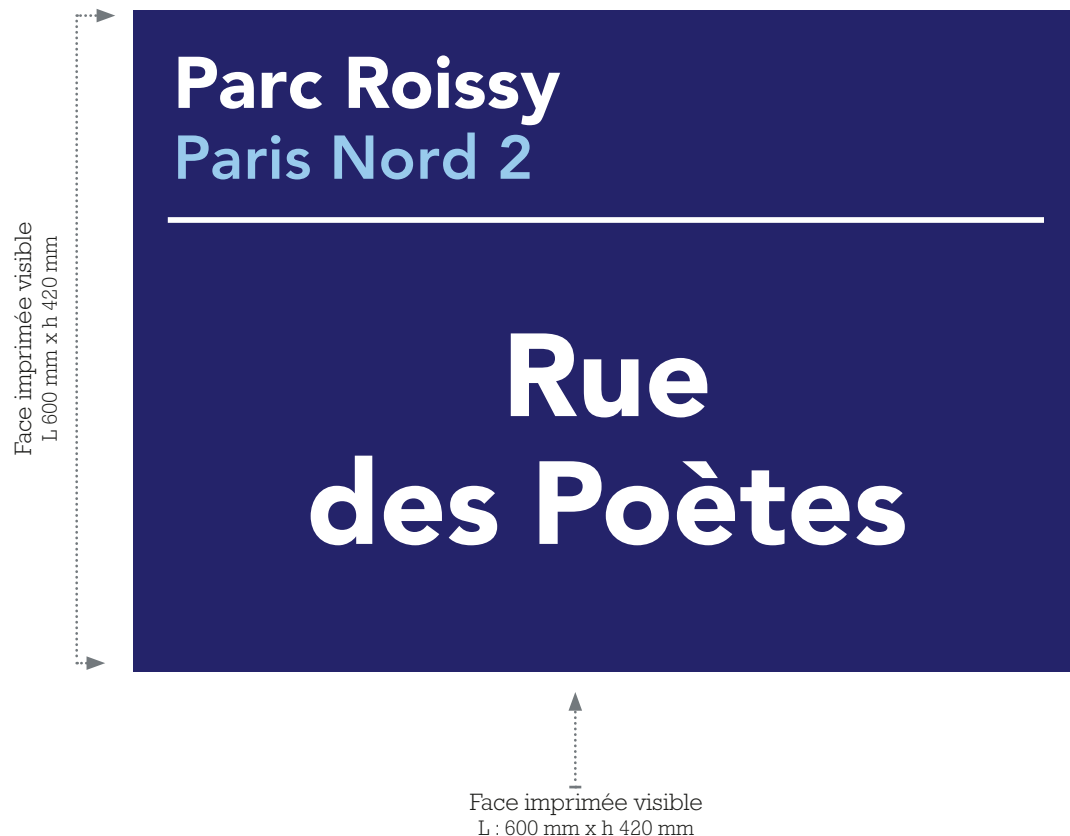

1.5.1 - plaques de rues en plat aluminium 600 x 422 mm - visuels à revoir

Spécifications techniques :

Récupération de la plaque existante par une plaque aluminium 1500x
Impression directe quadrilatère encre haute tenue garantie 7ans en extérieur.
Protection par collage avec UV stable.

Fixation par collage structural type IMV88 sur plaque existante en place.

Quotité :
Parc des Ferres de Paris : 179
Parc de Melroseville : 02
Parc du Port de France : 24



ÉTAT EXISTANT



ÉTAT PROJETÉ

ref cahier des charges

Mise en situation



Bâtiment Rousseau / Puce N°30 / Rue des Poètes

Recto

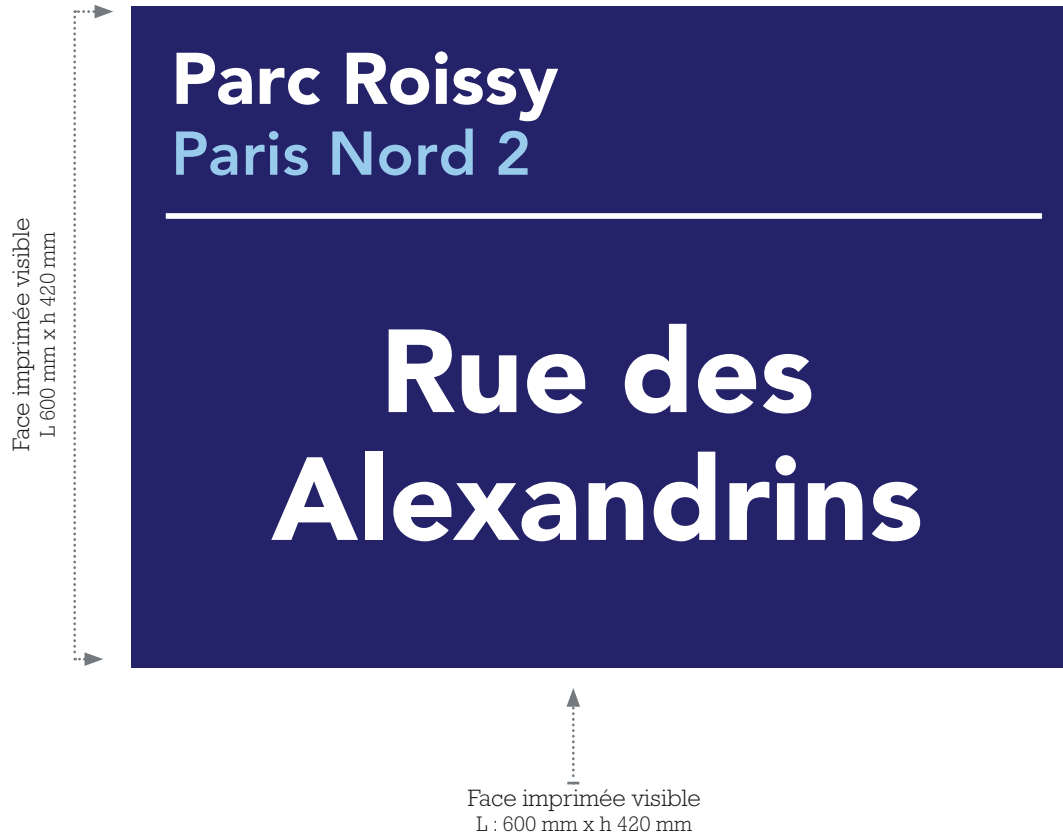

1.5.1 - plaques de rues en plat aluminium 600 x 422 mm - visuels à revoir

Spécifications techniques :

Récupération de la plaque existante par une plaque adhésive 150x60.
Impression directe quadrilatère envers haute tenue garantie 3 ans en extérieur.
Protection par collage avec UV protecteur.

Fixation par collage structural type IM088 sur plaque existante en place.

Qualité :
Parc des Peres de Paris : 179
Parc de Melrose : 02
Parc du Port de France : 24



ÉTAT EXISTANT



ÉTAT PROJETÉ

ref cahier des charges

Mise en situation



Bâtiment Rousseau / Puce N°31 / Rue des Alexandrins

Plaques de rue en adhésif / surface vitrée. Sur plan 32

Recto



1.5.1 - plaques de rues en plat aluminium 600 x 422 mm - visuels à revoir

Spécifications techniques :

Récouvrement de la plaque adhésif par une plaque aluminium 1500x

Impression directe quadrilatère envers haute tenue garantie 3 ans en extérieur.

Pose et entretien par collage avec UR adhésif.

Fixation par collage structural type IM088 sur plaque aluminium en place.

Qualité :
Parc des Peres de Paris : 179
Parc de Melroseau : 02
Parc du Port de France : 24



ÉTAT EXISTANT

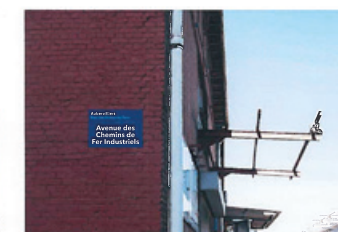

ÉTAT PROJETÉ

ref cahier des charges

Mise en situation



Bâtiment Rousseau / Puce N°32 / Rue Clément Margot

Plaques de rue en adhésif / surface vitrée. Sur plan 33

Recto

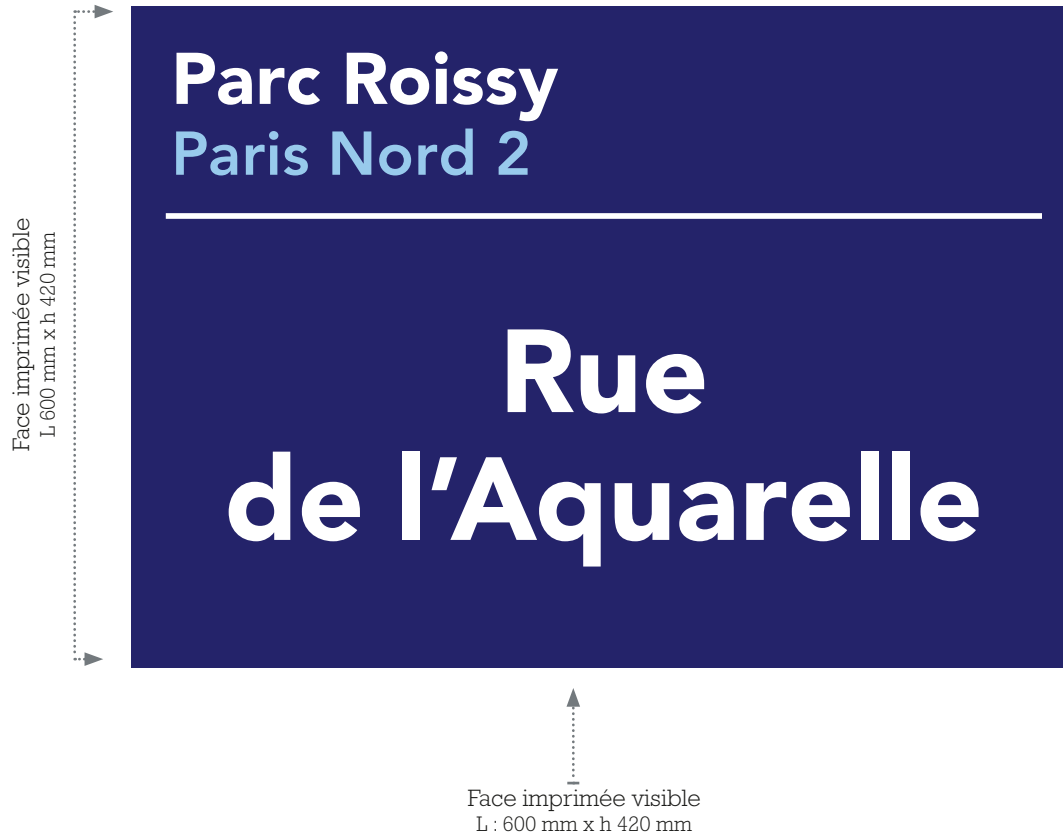

1.5.1 - plaques de rues en plat aluminium 600 x 422 mm - visuels à revoir

Spécifications techniques :

Récouvrement de la plaque adhésif sur une plaque aluminium 1500x
Impression directe quadrilatère encre haute tenue garantie 3 ans en extérieur.
Protection par collage avec UV protectant.

Fixation par collage structural type 3M9000 sur plaque existante en place.

Quotité :
Parc des Fermes de Paris : 179
Parc de Méliès : 02
Parc du Port de France : 24



ÉTAT EXISTANT



ÉTAT PROJETÉ

ref cahier des charges

Mise en situation



Bâtiment Rousseau / Puce N°33 / Rue de l'Aquarelle

Plaques de rue en adhésif fixé sur mur. N° sur plan

34

Recto



1.5.1 - plaques de rues en plat aluminium 600 x 422 mm - visuels à revoir

Spécifications techniques :

Récouvrement de la plaque adhésive par une plaque d'aluminium 1500x.
Impression directe quadrilatère encre haute tenue garantie 3 ans en extérieur.
Protection par collage avec UFR blanc.

Fixation par collage structural type IM908 sur plaque existante en place.

Quotité :
Parc des Fermes de Paris : 179
Parc de Méliès : 02
Parc du Port de France : 24



ÉTAT EXISTANT



ÉTAT PROJETÉ

ref cahier des charges

Mise en situation



Bâtiment Rimbaud / Puce N°34 / Rue Clément Margot

Plaques de rue en adhésif fixé sur mur. N° sur plan 35

Recto



1.5.1 - plaques de rues en plat aluminium 600 x 422 mm - visuels à revoir

Spécifications techniques :

Récouvrement de la plaque adhésive par une plaque d'aluminium 15%
Impression directe quadrilatère envers haute tenue garantie 3 ans en extérieur.
Protection par collage avec UV laqué.

Fixation par collage structural type IM908 sur placage existant en place.

Quelque :
Parc des Fermes de Paris : 179
Parc de Méliès : 02
Parc du Port de France : 24



ÉTAT EXISTANT



ÉTAT PROJETÉ

ref cahier des charges

Mise en situation



Bâtiment Rimbaud / Puce N°35 / Rue Montaigne

Plaques de rue en adhésif fixé sur mur. N° sur plan 36

Recto

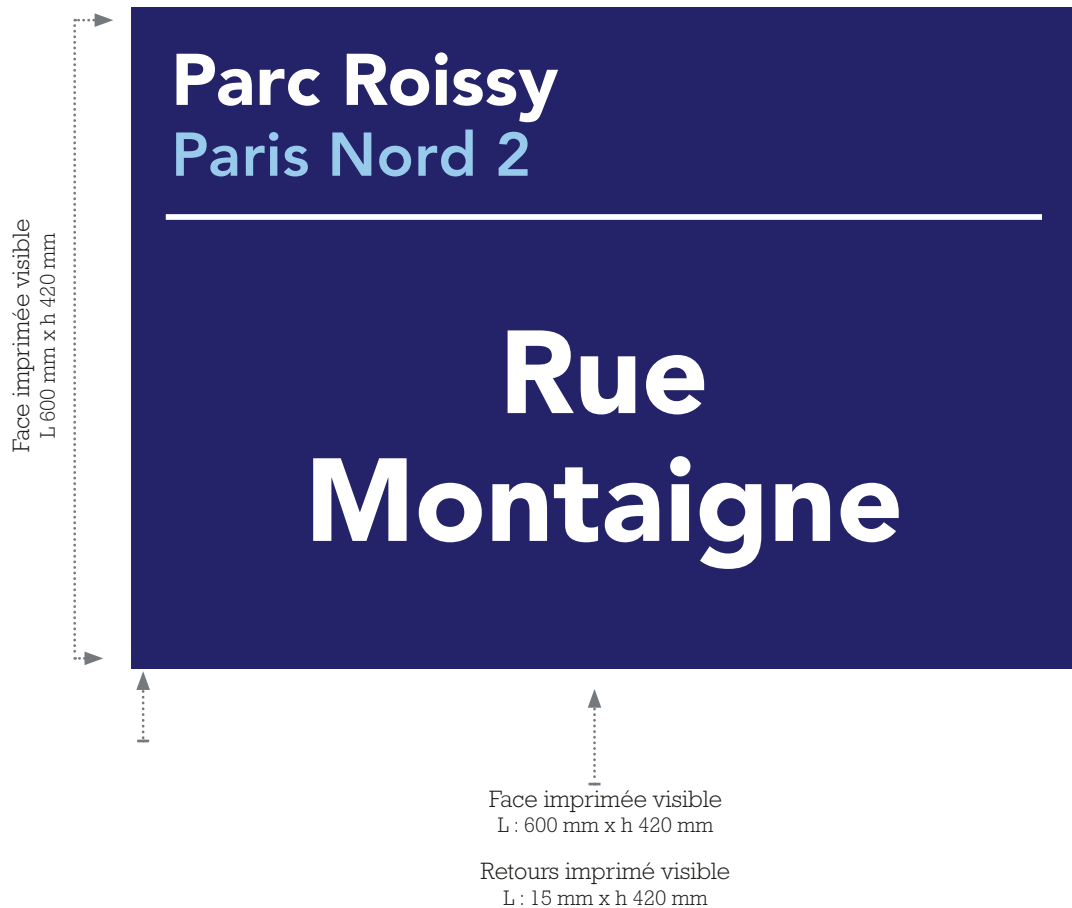

1.5.1 - plaques de rues en plat aluminium 600 x 422 mm - visuels à revoir

Spécifications techniques :

Récouvrement de la plaque adhésif par une plaque aluminium 1500x

Impression directe quadrilatère encre haute

Pose par collage sur support

Fixation par collage structural type 3M300 sur

plaque encre en place

Qualité :

Parc des Fermes de Paris : 179

Parc de Melrose : 02

Parc du Port de France : 24



ÉTAT EXISTANT

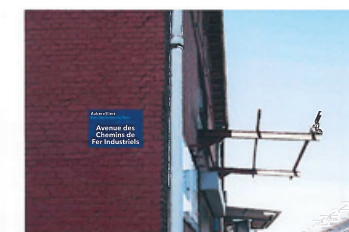

ÉTAT PROJETÉ

ref cahier des charges

Mise en situation



Bâtiment Rostand / Puce N°36 / Rue Montaigne

Plaques de rue en adhésif fixé sur mur. N° sur plan 37

Recto



Face imprimée visible
L: 600 mm x h 420 mm

1.5.1 - plaques de rues en plat aluminium 600 x 422 mm - visuels à revoir

Spécifications techniques :

Récouvrement de la plaque adhésive par une plaque aluminium 1500x

Impression directe quadrilatère envers haute tenue garantie 3 ans en extérieur.
Protection par collage avec UR blanc.

Fixation par collage structural type IMV88 sur plaque existante en place.

Quotité :
Parc des Peres de Paris : 179
Parc de Melrose : 02
Parc du Port de France : 24



ÉTAT EXISTANT



ÉTAT PROJETÉ

ref cahier des charges

Mise en situation



Bâtiment Rostand / Puce N°37 / Rue Clément Marot

Plaques de rue en adhésif fixé sur mur. N° sur plan 38

Recto

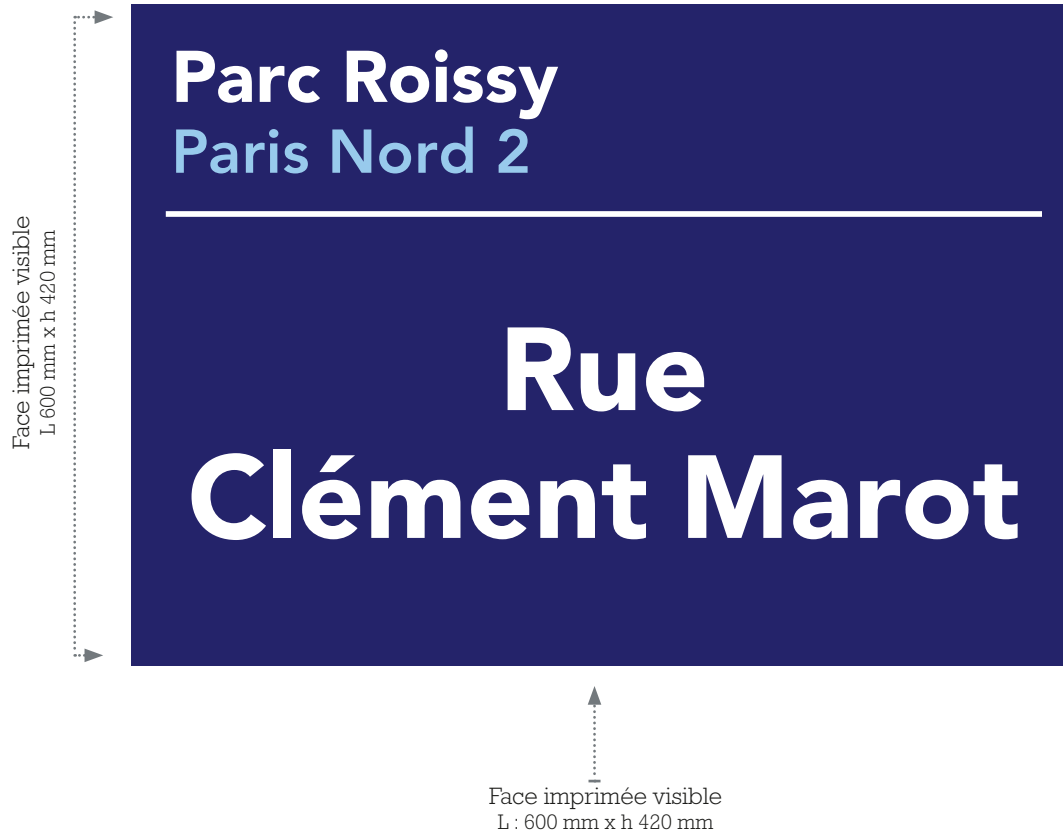

1.5.1 - plaques de rues en plat aluminium 600 x 422 mm - visuels à revoir

Spécifications techniques :

Récupération de la plaque existante par une plaque aluminium 1500x

Impression directe quadrilatère encre haute tenue garantie 3 ans en extérieur. Protection par collage avec UV stable. Fixation par collage structural type IMV88 sur placage existant en place.

Quotité : Parc des Fermes de Paris : 179 Parc de Méliès : 02 Parc du Port de France : 24



ref cahier des charges

Mise en situation



Bâtiment Rostand / Puce N°38 / Rue Clément Marot

Plaques de rue en adhésif fixé sur mur. N° sur plan 39

Recto



1.5.1 - plaques de rues en plat aluminium 600 x 422 mm - visuels à revoir

Spécifications techniques :

Récupération de la plaque existante par une plaque aluminium 1500x
Impression directe quadrilatère encre haute tenue garantie 3 ans en extérieur.
Protection par collage avec UV laqué.

Fixation par collage structural type IMV88 sur placage encre en place.

Quelque :
Parc des Fermes de Paris : 179
Parc de Méliès : 02
Parc du Port de France : 24



ÉTAT EXISTANT



ÉTAT PROJETÉ

ref cahier des charges

Mise en situation



Bâtiment Rostand / Puce N°39 / Rue des Trois Sœurs

Plaques de rue en adhésif fixé sur mur. N° sur plan 40

Recto



1.5.1 - plaques de rues en plat aluminium 600 x 422 mm - visuels à revoir

Spécifications techniques :

Récouvrement de la plaque adhésif par une plaque aluminium 1500x
Impression directe quadrichrome encre haute tenue garantie 3 ans en extérieur.
Protection par collage avec UV laiton.

Fixation par collage structural type 3M908 sur plaque existante en place.

Quotité :
Parc des Fermes de Paris : 179
Parc de Méliès : 02
Parc du Port de France : 24



ÉTAT EXISTANT



ÉTAT PROJETÉ

ref cahier des charges

Mise en situation



Bâtiment Rameau/ Puce N°40 / Rue des Trois Sœurs

Plaques de rue en adhésif fixé sur mur. N° sur plan 41

Recto



1.5.1 - plaques de rues en plat aluminium 600 x 422 mm - visuels à revoir

Spécifications techniques :

Récouvrement de la plaque adhésive par une plaque aluminium 1500x.
Impression directe quadrichrome encres haute tenue garantie 3 ans en extérieur.
Protection par collage avec UV laqué.

Fixation par collage structural type 3M908 sur plaque existante en place.

Quelques :
Parc des Peres de Paris : 179
Parc de Méliès : 02
Parc du Port de France : 24



ÉTAT EXISTANT



ÉTAT PROJETÉ

ref cahier des charges

Mise en situation



Bâtiment Renan/ Puce N°41 / Rue Montaigne

Plaques de rue en adhésif fixé sur mur. N° sur plan 42

Recto



1.5.1 - plaques de rues en plat aluminium 600 x 422 mm - visuels à revoir

Spécifications techniques :

Récouvrement de la plaque adhésif par une plaque d'aluminium 1500x.
Impression directe quadrilatère encre haute tenue garantie 3 ans en extérieur.
Protection par collage avec UV laqué.

Fixation par collage structural type IM900 sur plaque existante en place.

Quotité :
Parc des Fermes de Paris : 179
Parc de Méliès : 02
Parc du Port de France : 24



ÉTAT EXISTANT



ÉTAT PROJETÉ

ref cahier des charges

Mise en situation



Bâtiment Renan / Puce N°42 / Rue Clément Marot

Plaques de rue en adhésif fixé sur mur. N° sur plan 43

Recto



1.5.1 - plaques de rues en plat aluminium 600 x 422 mm - visuels à revoir

Spécifications techniques :

Récupération de la plaque existante par une plaque aluminium 1500x.
Impression directe quadrilatère envers haute tenue garantie 7ans en extérieur.
Protection par collage avec UV laqué.

Fixation par collage structural type 3M300 sur plaque existante en place.

Quotité :
Parc des Ferres de Paris : 179
Parc de Méliès : 02
Parc du Port de France : 24



ÉTAT EXISTANT



ÉTAT PROJETÉ

ref cahier des charges

Mise en situation



Bâtiment Raspail / Puce N°43 / Rue Clément Marot

Plaques de rue en adhésif fixé sur mur. N° sur plan 44

Recto



Face imprimée visible
L : 600 mm x h 420 mm

Face imprimée visible
L : 600 mm x h 420 mm

Retours imprimé visible
L : 15 mm x h 420 mm

1.5.1 - plaques de rues en plat aluminium 600 x 422 mm - visuels à revoir

Spécifications techniques :

Récouvrement de la plaque adhésive par une plaque aluminium 15 mm.
Impression directe quadrilatère envers haute tenue garantie 7 ans en extérieur.
Protection par collage avec UV protecteur.

Fixation par collage structural type IM900 sur plaque existante en place.

Quotité :
Parc des Fermes de Paris : 179
Parc de Méliès : 02
Parc du Port de France : 24



ÉTAT EXISTANT

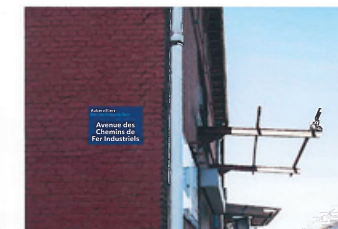

ÉTAT PROJETÉ

ref cahier des charges

Mise en situation



Bâtiment Raspail / Puce N°44 / Rue Clément Marot

Plaques de rue en adhésif fixé sur mur. N° sur plan 45

Recto

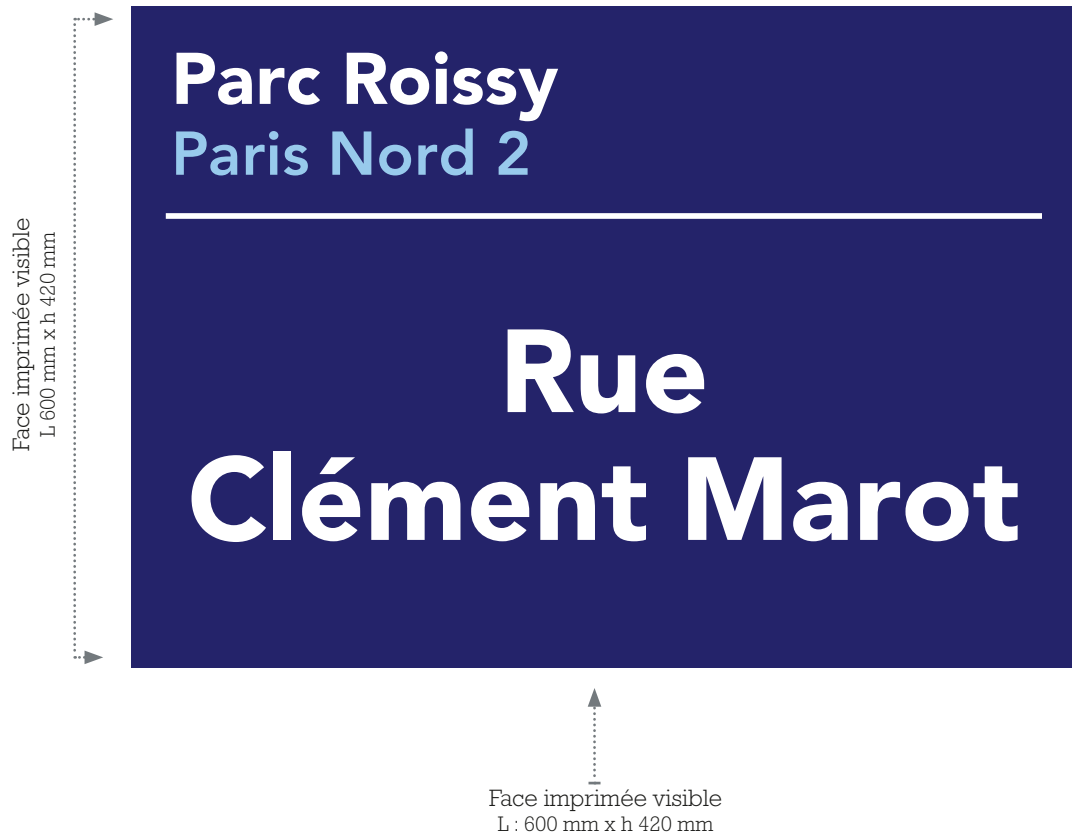

1.5.1 - plaques de rues en plat aluminium 600 x 422 mm - visuels à revoir

Spécifications techniques :

Récupération de la plaque existante par une plaque aluminium 1500x
Impression directe quadrichrome encre haute tenue garantie 7ans en extérieur.
Protection par collage avec UV protect.

Fixation par collage structural type IMV88 sur plaque existante en place.

Quotité :
Parc des Peres de Paris : 179
Parc de Melroseau : 02
Parc du Port de France : 24



ÉTAT EXISTANT

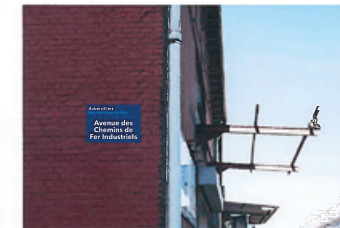

ÉTAT PROJETÉ

ref cahier des charges

Mise en situation



Bâtiment Raspail / Puce N°45 / Rue Clément Marot

Plaques de rue en adhésif fixé sur mur. N° sur plan 46

Recto

Face imprimée visible
L: 600 mm x h 420 mm

Parc Roissy
Paris Nord 2

Rue
Clément Marot

Face imprimée visible
L : 600 mm x h 420 mm

1.5.1 - plaques de rues en plat aluminium 600 x 422 mm - visuels à revoir

Spécifications techniques :

Récupération de la plaque existante par une plaque aluminium 1500x
Impression directe quadrichrome encre haute tenue garantie 3 ans en extérieur.
Protection par collage avec UV protectant.

Fixation par collage structural type IM900 sur plaque existante en place.

Quotité :
Parc des Fermes de Paris : 179
Parc de Melroseau 02
Parc du Port de France : 24



ÉTAT EXISTANT



ÉTAT PROJETÉ

ref cahier des charges

Mise en situation



Bâtiment Raspail / Puce N°46 / Rue Clément Marot

Plaques de rue en adhésif / surface vitrée. Sur plan 47

Recto



1.5.1 - plaques de rues en plat aluminium 600 x 422 mm - visuels à revoir

Spécifications techniques :

Récouvrement de la plaque adhésive par une plaque aluminium 1500x
Impression directe quadrichrome encre haute tenue garantie 3 ans en extérieur.
Protection par collage avec UV protectant.

Fixation par collage structural type IMV88 sur plaque existante en place.

Quotité :
Parc des Fermes de Paris : 179
Parc de Méliès : 02
Parc du Port de France : 24



ÉTAT EXISTANT



ÉTAT PROJETÉ

ref cahier des charges

Mise en situation



Bâtiment Eole / Puce N°47 / Rue des Lumières

Recto



1.5.1 - plaques de rues en plat aluminium 600 x 422 mm - visuels à revoir

Spécifications techniques :

Récupération de la plaque existante par une plaque aluminium 1216.
Impression directe quadrichrome encres haute tenue garantie 3 ans en extérieur.
Protection par collage avec UV protecteur.

Fixation par collage structural type IMV88 sur plaque existante en place.

Quotité :
Parc des Ferres de Paris : 179
Parc de Méliès : 02
Parc du Port de France : 24



ÉTAT EXISTANT



ÉTAT PROJETÉ

ref cahier des charges

Mise en situation



Bâtiment Eole / Puce N°48 / Rue de l'Invention

Plaques de rue en adhésif / surface vitrée. Sur plan 49

Recto

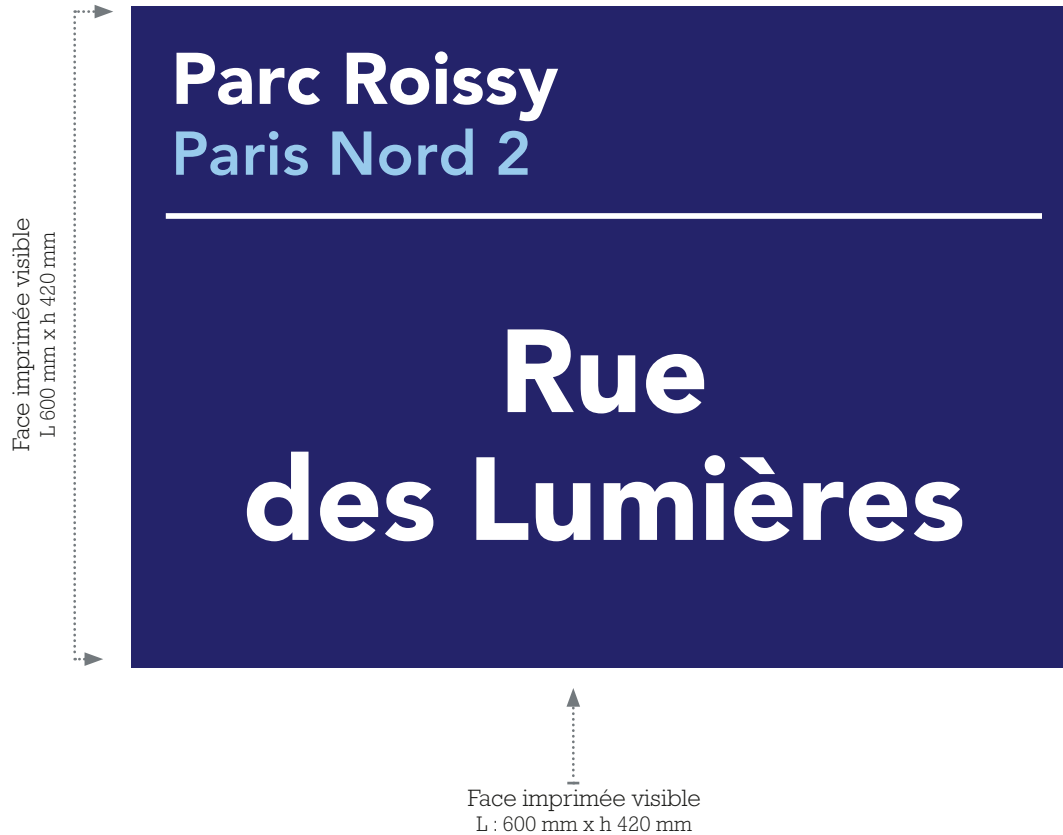

1.5.1 - plaques de rues en plat aluminium 600 x 422 mm - visuels à revoir

Spécifications techniques :

Récouvrement de la plaque adhésif par une plaque aluminium 1500x
Impression directe quadrilatère envers haute tenue garantie 30 ans en extérieur.
Protection par collage avec UV protectant.

Fixation par collage structural type IMV88 sur plaque aluminium en place.

Quotité :
Parc des Peres de Paris : 179
Parc de Ménilmontant : 02
Parc du Port de France : 24



ÉTAT EXISTANT



ÉTAT PROJETÉ

ref cahier des charges

Mise en situation



Bâtiment Eole / Puce N°49 / Rue des Lumières

Recto

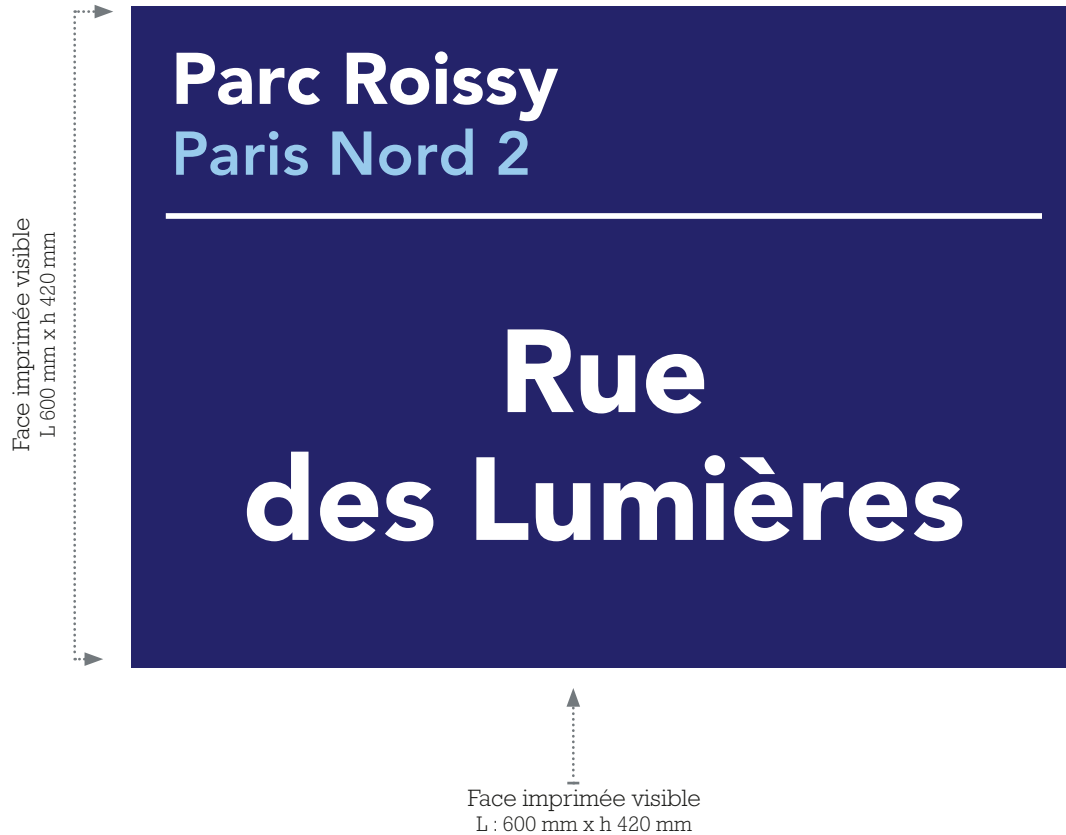

1.5.1 - plaques de rues en plat aluminium 600 x 422 mm - visuels à revoir

Spécifications techniques :

Récouvrement de la plaque adhésive par une plaque d'aluminium 1500x
Impression directe quadrilatère envers haute tenue garantie 3 ans en extérieur.
Protection par collage avec UV laiton.

Fixation par collage structural type IMV88 sur placage en verre en place.

Qualité :
Parc des Ferries de Paris : 179
Parc de Méliès : 02
Parc du Port de France : 24



ÉTAT EXISTANT



ÉTAT PROJETÉ

ref cahier des charges

Mise en situation



Bâtiment Eiffel / Puce N°50 / Rue des Lumières

Plaques de rue en adhésif / surface vitrée. Sur plan 51

Recto



1.5.1 - plaques de rues en plat aluminium 600 x 422 mm - visuels à revoir

Spécifications techniques :

Récouvrement de la plaque adhésive par une plaque aluminium 1500x
Impression directe quadrichrome encre haute tenue garantie 3 ans en extérieur.
Protection par collage avec UV laqué.

Fixation par collage structural type IMMOB sur plaque existante en place.

Quotité :
Parc des Peres de Paris : 179
Parc de Méliès : 02
Parc du Port de France : 24



ÉTAT EXISTANT



ÉTAT PROJETÉ

ref cahier des charges

Mise en situation



Bâtiment Eiffel / Puce N°51 / Rue des Lumières

Plaques de rue en adhésif / surface vitrée. Sur plan 52

Recto

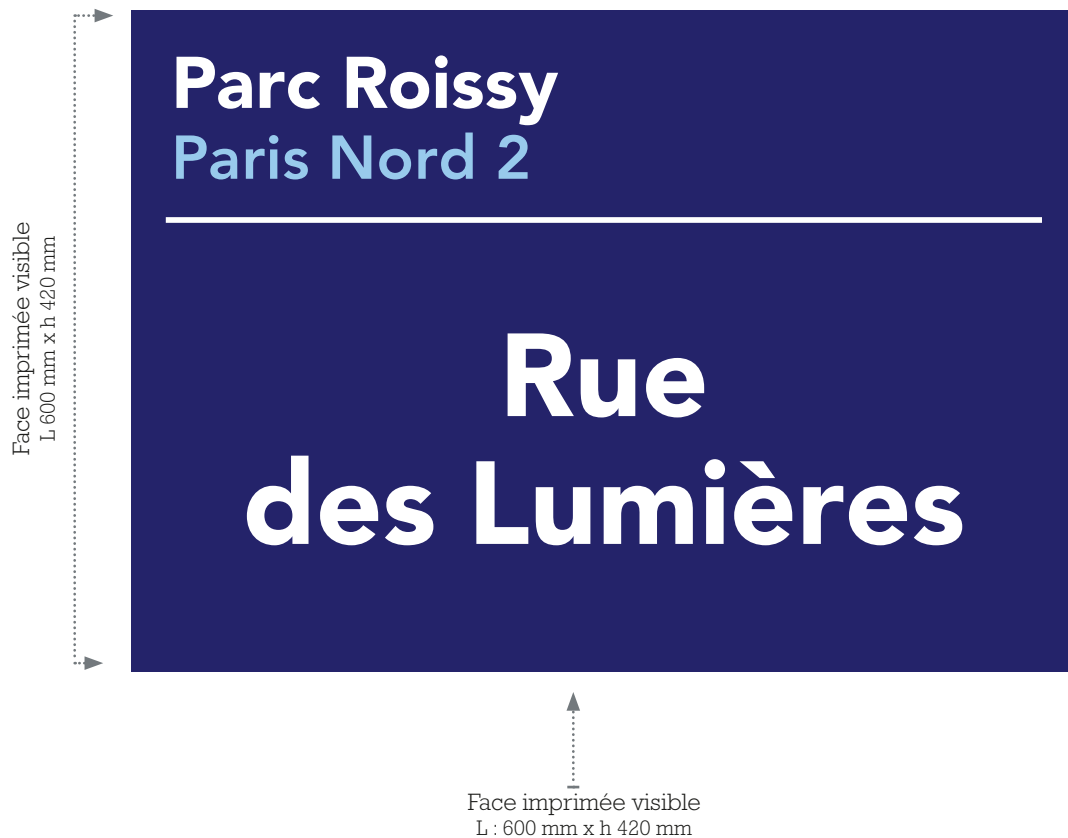

1.5.1 - plaques de rues en plat aluminium 600 x 422 mm - visuels à revoir

Spécifications techniques :

Récouvrement de la plaque adhésif par une plaque aluminium 15%
Impression directe quadrilatère encre haute tenue garantie 3 ans en extérieur.
Protection par collage avec UV laqué.

Fixation par collage structural type IM0108 sur plaque encre en plein.

Quotité :
Parc des Peres de Paris : 179
Parc de Melrose : 02
Parc du Port de France : 24



ÉTAT EXISTANT



ÉTAT PROJETÉ

ref cahier des charges

Mise en situation



Bâtiment Eiffel / Puce N°52 / Rue des Lumières

Plaques de rue en adhésif fixé sur mur. N° sur plan 53

Recto

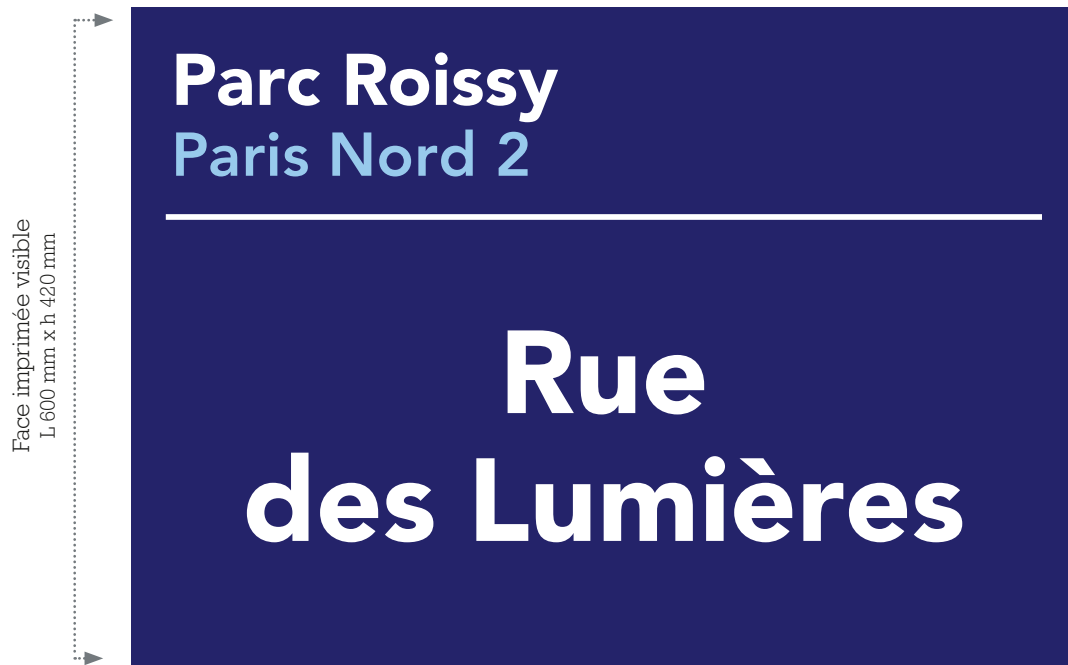

Face imprimée visible
L : 600 mm x h 420 mm

1.5.1 - plaques de rues en plat aluminium 600 x 422 mm - visuels à revoir

Spécifications techniques :

Récouvrement de la plaque adhésif par une plaque aluminium 1500x
Impression directe quadrilatère encre haute tenue garantie 7ans en extérieur.
Protection par collage avec UV protectant.

Fixation par collage structural type IMV88 sur plaque existante en place.

Quotient :
Parc des Peres de Paris : 179
Parc de Melroseau : 02
Parc du Port de France : 24



ÉTAT EXISTANT

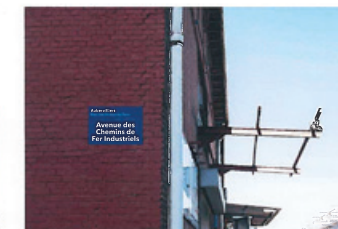

ÉTAT PROJETÉ

ref cahier des charges

Mise en situation



Bâtiment Edison / Puce N°53 / Rue des Lumières

Plaques de rue en adhésif fixé sur mur. N° sur plan 54

Recto

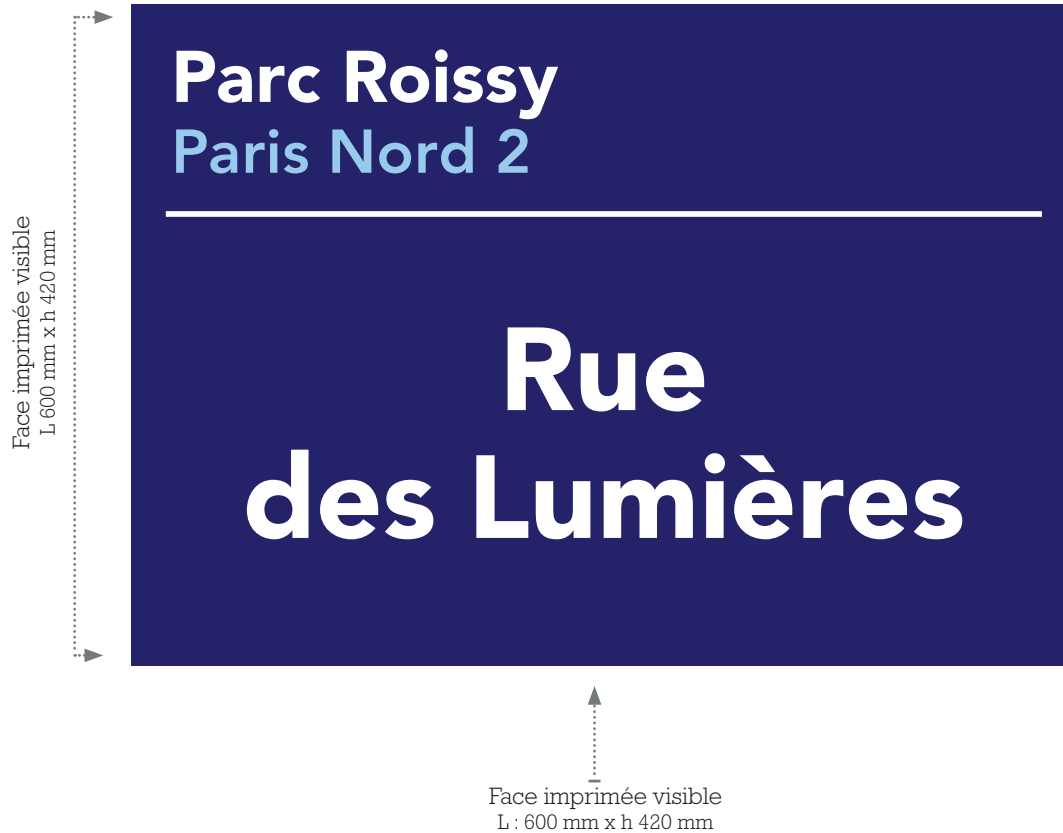

1.5.1 - plaques de rues en plat aluminium 600 x 422 mm - visuels à revoir

Spécifications techniques :

Récupération de la plaque existante par une plaque d'égale dimension. 1500h. Impression directe quadrilatrice encre haute tenue garantie 10 ans en extérieur. Protection par collage avec UV stable.

Fixation par collage structural type IMMOB sur plaque existante en place.

Quotité :
Parc des Peres de Paris : 179
Parc de Melroseville : 02
Parc du Port de France : 24



ref cahier des charges

Mise en situation



Bâtiment Edison / Puce N°54 / Rue des Lumières

Plaques de rue en adhésif fixé sur mur. N° sur plan 65

Recto

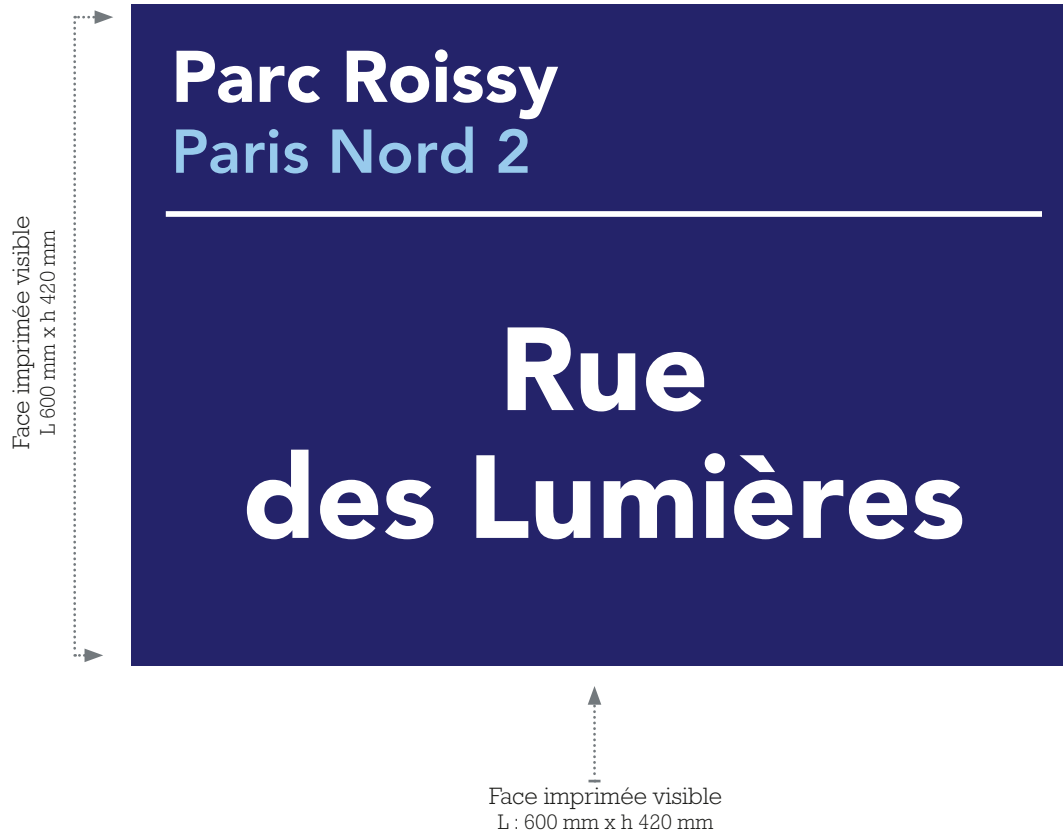

1.5.1 - plaques de rues en plat aluminium 600 x 422 mm - visuels à revoir

Spécifications techniques :

Récouvrement de la plaque adhésive par une plaque d'aluminium 1500x.

Impression directe quadrilatère envers haute tenue garantie 30 ans minimum.

Protection par collage avec UV laiton.

Fixation par collage structural type IMMOB sur plaque existante en place.

Quotité :

Parc des Ferres de Paris : 179

Parc de Melrose : 02

Parc de Port de France : 24



ÉTAT EXISTANT



ÉTAT PROJETÉ

ref cahier des charges

Mise en situation



Bâtiment Edison / Puce N°55 / Rue des Lumières

Plaques de rue en adhésif fixé sur mur. N° sur plan 56

Recto



1.5.1 - plaques de rues en plat aluminium 600 x 422 mm - visuels à revoir

Spécifications techniques :

Récouvrement de la plaque adhésive par une plaque aluminium 1500x
Impression directe quadrilatère encre haute tenue garantie 3 ans en extérieur.
Protection par collage avec UV laiton.

Fixation par collage structural type IMV88 sur plaque existante en place.

Quelque :
Parc des Perles de Paris : 179
Parc de Méliès : 02
Parc du Port de France : 24



ÉTAT EXISTANT



ÉTAT PROJETÉ

ref cahier des charges

Mise en situation



Bâtiment Exelmans / Puce N°56 / Rue des Lumières

Plaques de rue en adhésif fixé sur mur. N° sur plan 57

Recto



1.5.1 - plaques de rues en plat aluminium 600 x 422 mm - visuels à revoir

Spécifications techniques :

Récupération de la plaque existante par une plaque aluminium 1500x
Impression directe quadrilatère encre haute tenue garantie 3 ans en extérieur.
Protection par collage avec UV laqué.

Fixation par collage structural type IMV88 sur plaque existante en place.

Quotité :
Parc des Ferres de Paris : 179
Parc de Méliès : 02
Parc du Port de France : 24



ÉTAT EXISTANT

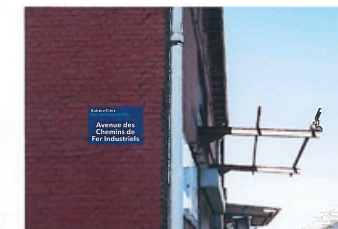

ÉTAT PROJETÉ

ref cahier des charges

Mise en situation



Bâtiment Exelmans / Puce N°57 / Rue Louis Bachelier

Plaques de rue en adhésif fixé sur mur. N° sur plan 58

Recto



1.5.1 - plaques de rues en plat aluminium 600 x 422 mm - visuels à revoir

Spécifications techniques :

Récouvrement de la plaque adhésive par une plaque aluminium 1500x
Impression directe quadrilatère envers haute tenue garantie 7ans en extérieur.
Protection par collage avec UV laiton.

Fixation par collage structural type IM018 sur plaque existante en place.

Quotité :
Parc des Fermes de Paris : 179
Parc de Méliès : 02
Parc du Port de France : 24



ÉTAT EXISTANT



ÉTAT PROJETÉ

ref cahier des charges

Mise en situation



Bâtiment Exelmans / Puce N°58 / Rue Louis Bachelier

Plaques de rue en adhésif / surface vitrée. Sur plan 59

Recto



1.5.1 - plaques de rues en plat aluminium 600 x 422 mm - visuels à revoir

Spécifications techniques :

Récouvrement de la plaque adhésive par une plaque aluminium 1500x.

Impression directe quadrilatère encre haute tenue garantie 10 ans en extérieur.

Pose et entretien par collage sans UV autres.

Fixation par collage structural type IMV88 sur plaque existante en place.

Quotité :

Parc des Fermes de Paris : 179

Parc de Méliès : 02

Parc du Port de France : 24



ÉTAT EXISTANT



ÉTAT PROJETÉ

ref cahier des charges

Mise en situation



Bâtiment Euclide / Puce N°59 / Rue des Lumières

Plaques de rue en adhésif / surface vitrée. Sur plan 60

Recto



1.5.1 - plaques de rues en plat aluminium 600 x 422 mm - visuels à revoir

Spécifications techniques :

Récouvrement de la plaque adhésif par une plaque aluminium 1500x
Impression directe quadrilatère envers haute tenue garantie 7ans en extérieur.
Protection par collage avec UV protectant.

Fixation par collage structural type 3M9000 sur plaque existante en place.

Quotité :
Parc des Fermes de Paris : 179
Parc de Méliès : 02
Parc du Port de France : 24



ref cahier des charges

Mise en situation



Bâtiment Euclide / Puce N°60 / Rue de l'Invention

Plaques de rue en adhésif fixé sur mur. N° sur plan 61

Recto



1.5.1 - plaques de rues en plat aluminium 600 x 422 mm - visuels à revoir

Spécifications techniques :

Récouvrement de la plaque adhésive par une plaque d'aluminium 1230x.

Impression directe quadrichrome encre haute tenue garantie 30 ans en extérieur.

Pose et entretien par collage sans UV autres.

Fixation par collage structural type IMV88 sur plaque existante en place.

Quatre

Parc des Peres de Paris : 179

Parc de Melrose : 02

Parc du Port de France : 24



ÉTAT EXISTANT



ÉTAT PROJETÉ

ref cahier des charges

Mise en situation



Bâtiment Euler / Puce N°61 / Rue de l'Invention

Plaques de rue en adhésif fixé sur mur. N° sur plan 62

Recto

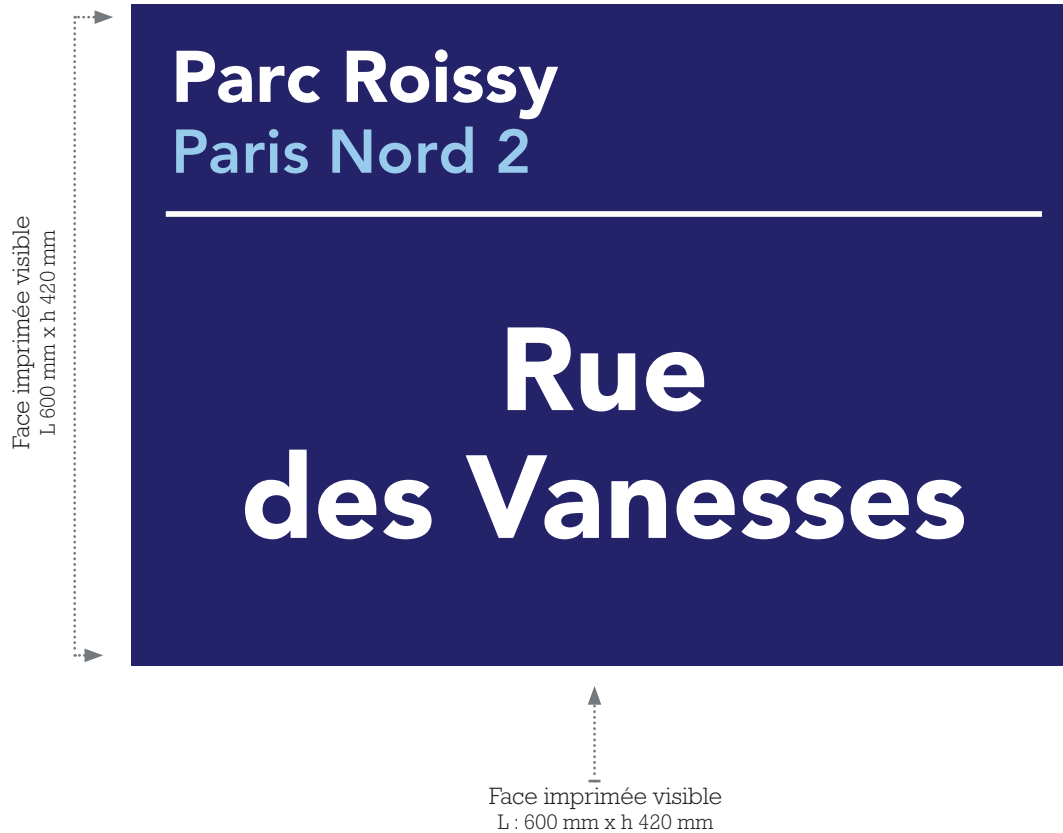

1.5.1 - plaques de rues en plat aluminium 600 x 422 mm - visuels à revoir

Spécifications techniques :

Récouvrement de la plaque adhésif par une plaque d'aluminium 1500x.

Impression directe quadrilatère encre haute tenue garantie 3 ans en extérieur.
Protection par collage avec UV laqué.

Fixation par collage structural type IMV88 sur plaque existante en place.

Quantité :

Parc des Peres de Paris : 179

Parc de Melroseville : 02

Parc de Port de France : 24



ÉTAT EXISTANT



ÉTAT PROJETÉ

ref cahier des charges

Mise en situation



Bâtiment Emerson / Puce N°62 / Rue des Vanesses

Plaques de rue en adhésif fixé sur mur. N° sur plan 63

Recto

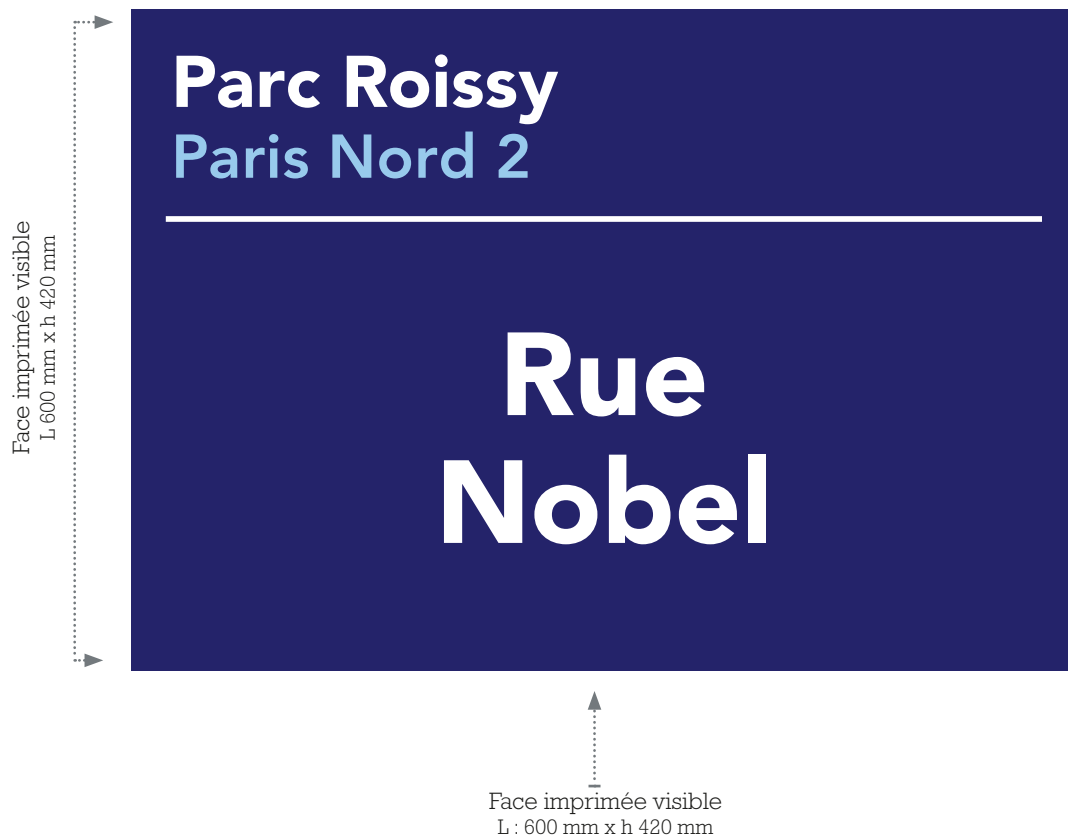

1.5.1 - plaques de rues en plat aluminium 600 x 422 mm - visuels à revoir

Spécifications techniques :

Récouvrement de la plaque adhésif par une plaque aluminium 1500x.
Impression directe quadrilatère encre haute tenue garantie 7ans en extérieur.
Protection par collage avec UV protecteur.

Fixation par collage structural type IMV88 sur plaque encreuse en place.

Quotité :
Parc des Peres de Paris : 179
Parc de Melroseville : 02
Parc du Port de France : 24



ÉTAT EXISTANT



ÉTAT PROJETÉ

ref cahier des charges

Mise en situation



Bâtiment Emerson / Puce N°63 / Rue des Vanesses

Plaques de rue en adhésif fixé sur mur. N° sur plan 64

Recto

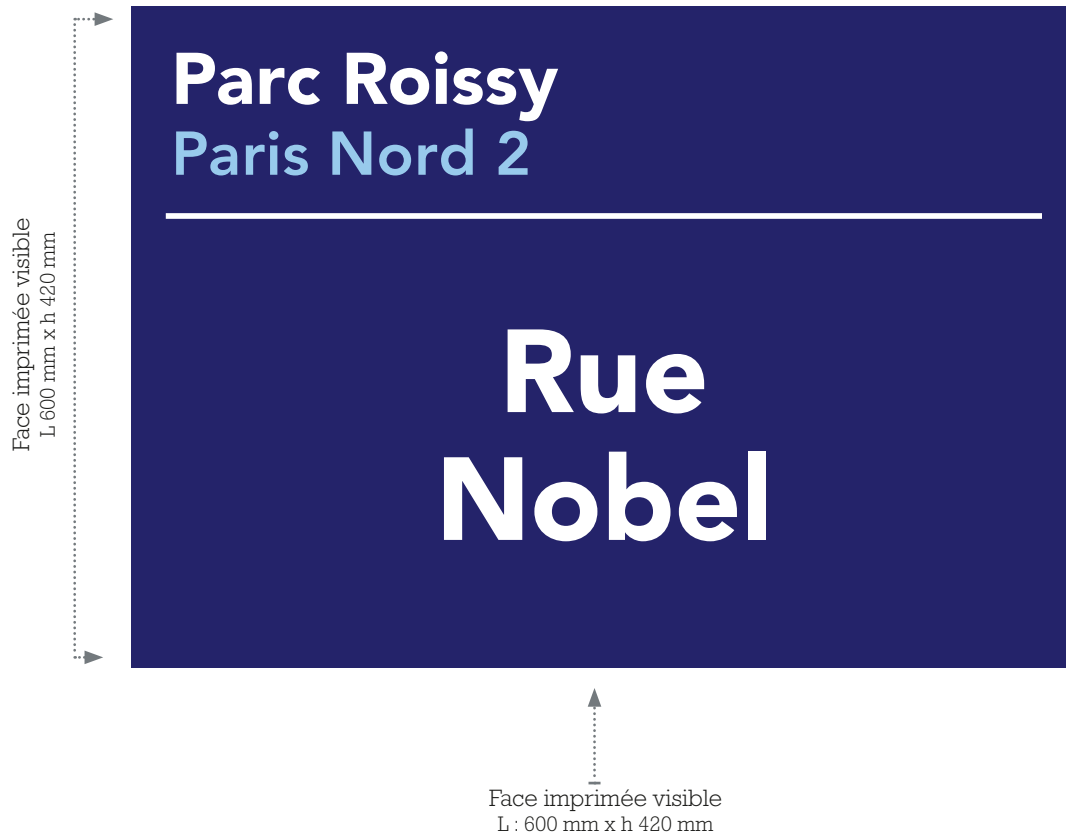

1.5.1 - plaques de rues en plat aluminium 600 x 422 mm - visuels à revoir

Spécifications techniques :

Récouvrement de la plaque adhésive par une plaque aluminium 1500x.
Impression directe quadrilatère envers haute tenue garantie 7 ans en extérieur.
Protection par collage avec UV protecteur.

Fixation par collage structural type IM018 sur placage existant en place.

Quatre :
Parc des Peres de Paris : 179
Parc de Méliès : 02
Parc du Port de France : 24



ÉTAT EXISTANT



ÉTAT PROJETÉ

ref cahier des charges

Mise en situation



Bâtiment Euler / Puce N°64 / Rue Nobel

Plaques de rue en adhésif fixé sur mur. N° sur plan 65

Recto



1.5.1 - plaques de rues en plat aluminium 600 x 422 mm - visuels à revoir

Spécifications techniques :

Récouvrement de la plaque adhésive par une plaque d'aluminium 1500x.
Impression directe quadrilatère envers haute tenue garantie 10 ans en extérieur.
Protection par collage avec UV protectant.

Fixation par collage structural type IMV88 sur placage exterieur en plâtre.

Quotité :
Parc des Fermes de Paris : 179
Parc de Melroseville : 02
Parc du Port de Floude : 24



ÉTAT EXISTANT



ÉTAT PROJETÉ

ref cahier des charges

Mise en situation



Bâtiment Euler / Puce N°65 / Rue Nobel

Plaques de rue en adhésif / surface vitrée. Sur plan 

Recto



1.5.1 - plaques de rues en plat aluminium 600 x 422 mm - visuels à revoir 

Spécifications techniques :

Récouvrement de la plaque adhésif par une plaque aluminium 15 mm.
Impression directe quadrilatère envers haute tenue garantie 3 ans en extérieur.
Protection par collage avec UV protectant.

Fixation par collage structural type IMV88 sur plaque existante en place.

Quelque :
Parc des Fermes de Paris : 179
Parc de Melrose : 02
Parc du Port de France : 24



ÉTAT EXISTANT



ÉTAT PROJETÉ

ref cahier des charges

Mise en situation



Bâtiment Euclide / Puce N°66 / Rue de l'Invention

Plaques de rue en adhésif / surface vitrée. Sur plan 67

Recto

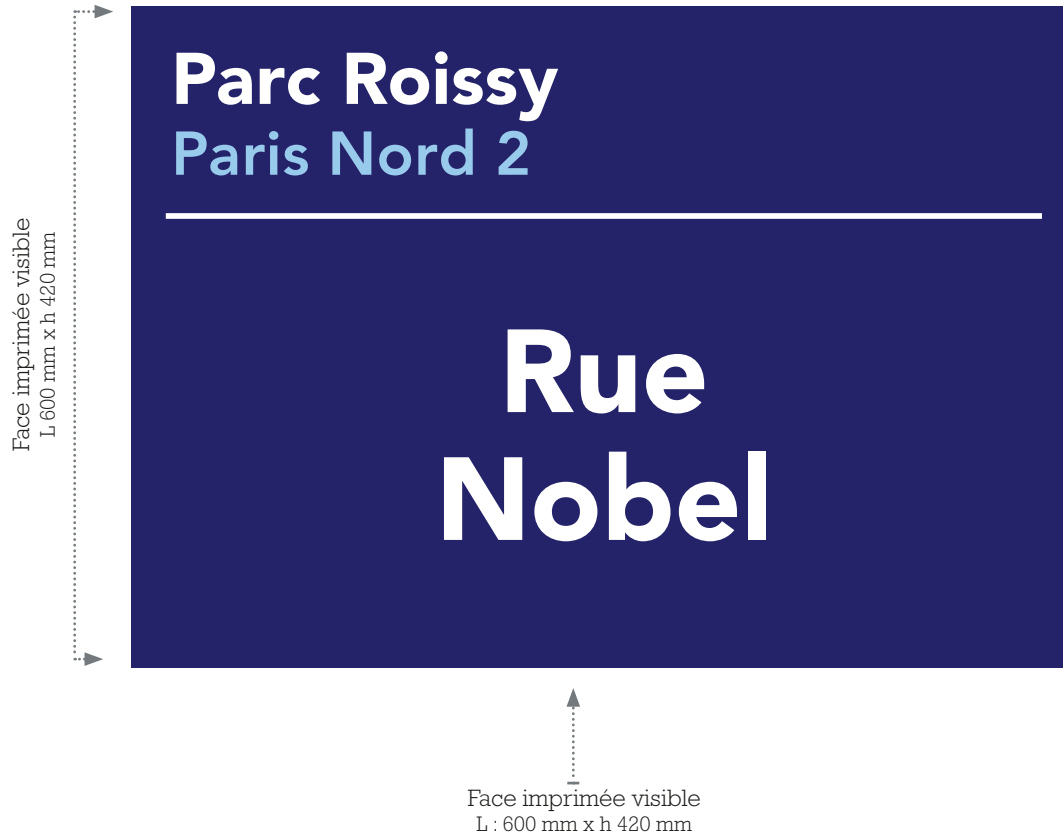

1.5.1 - plaques de rues en plat aluminium 600 x 422 mm - visuels à revoir

Spécifications techniques :

Récouvrement de la plaque adhésif par une plaque aluminium 1500g.
Impression directe quadrilatère envers haute tenue garantie 7ans en extérieur.
Protection par collage avec UV protecteur.

Fixation par collage structural type IMV88 sur plaque existante en place.

Quotité :
Parc des Fermes de Paris : 179
Parc de Melroseau : 02
Parc du Port de France : 24



ÉTAT EXISTANT



ÉTAT PROJETÉ

ref cahier des charges

Mise en situation



Bâtiment Euclide / Puce N°67 / Rue de l'Invention

Plaques de rue en adhésif / surface vitrée. Sur plan 68

Recto

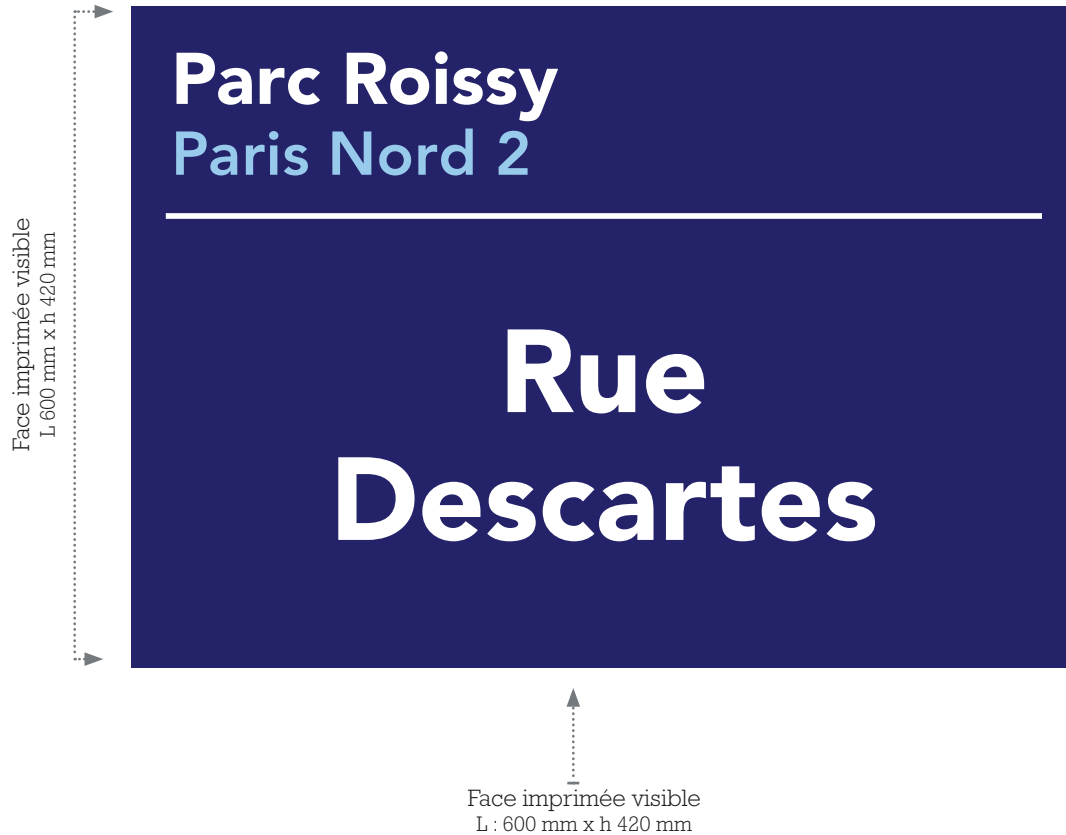

1.5.1 - plaques de rues en plat aluminium 600 x 422 mm - visuels à revoir

Spécifications techniques :

Récouvrement de la plaque adhésif par une plaque d'aluminium 15%
Impression directe quadrilatère envers haute tenue garantie 3 ans en extérieur.
Protection par collage avec UV protecteur.

Fixation par collage structural type IMV88 sur plaque existante en place.

Quotité :
Parc des Fermes de Paris : 179
Parc de Melrose : 02
Parc du Port de France : 24



ÉTAT EXISTANT



ÉTAT PROJETÉ

ref cahier des charges

Mise en situation



Bâtiment Euclide / Puce N°68 / Rue Descarte

Plaques de rue en adhésif / surface vitrée. Sur plan 69

Recto

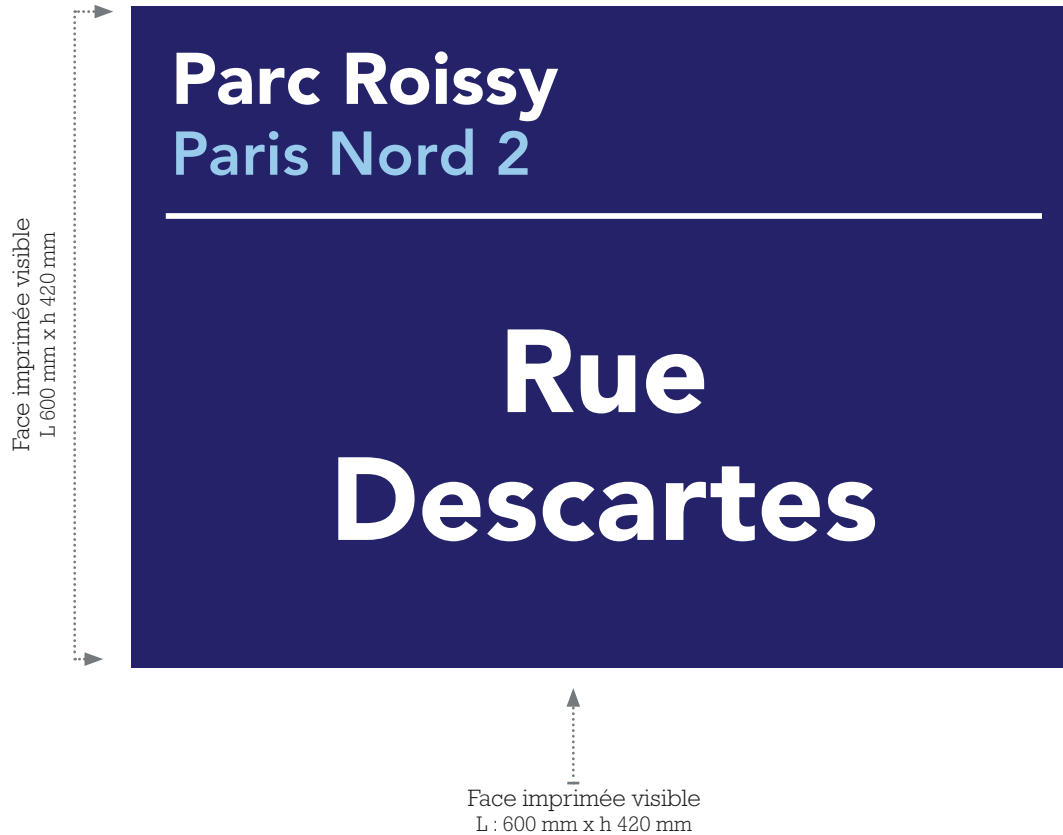

1.5.1 - plaques de rues en plat aluminium 600 x 422 mm - visuels à revoir

Spécifications techniques :

Récouvrement de la plaque adhésif par une plaque aluminium 1500x
Impression directe quadrilatère envers haute tenue garantie 3 ans en extérieur.
Protection par collage avec UV protecteur.

Fixation par collage structural type IMV88 sur plaque aluminium en place.

Quotité :
Parc des Fermes de Paris : 179
Parc de Méliès : 02
Parc du Port de France : 24



ÉTAT EXISTANT



ÉTAT PROJETÉ

ref cahier des charges

Mise en situation



Bâtiment Eddington / Puce N°69 / Rue Descarte

Plaques de rue en adhésif fixé sur mur. N° sur plan 70

Recto

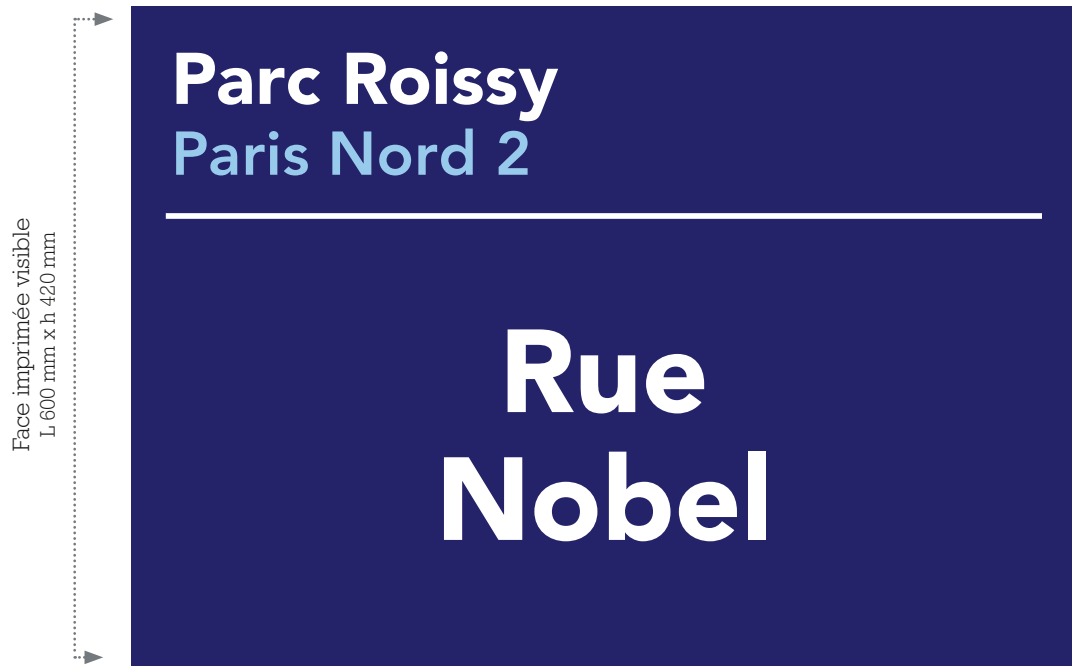

Face imprimée visible
L : 600 mm x h 420 mm

1.5.1 - plaques de rues en plat aluminium 600 x 422 mm - visuels à revoir

Spécifications techniques :

Récouvrement de la plaque adhésive par une plaque aluminium 1500x
Impression directe quadrilatère envers haute tenue garantie 30 ans minimum.
Protection par collage avec UV laiton.

Fixation par collage structural type IMV88 sur plaque existante en place.

Quatre
Parc des Fermes de Paris : 179
Parc de Melrose : 02
Parc du Port de France : 24



ÉTAT EXISTANT

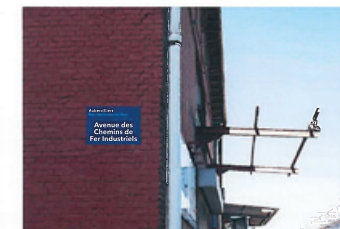

ÉTAT PROJETÉ

ref cahier des charges

Mise en situation



Bâtiment Eddington / Puce N°70 / Rue Nobel

Recto



Face imprimée visible
L : 600 mm x h 420 mm

1.5.1 - plaques de rues en plat aluminium 600 x 422 mm - visuels à revoir

Spécifications techniques :

Récouvrement de la plaque adhésive par une plaque d'aluminium 1500x.
Impression directe quadrilatère encre haute tenue garantie 3 ans en extérieur.
Protection par collage avec UV protectant.

Fixation par collage structural type IMV88 sur plaque en aluminium.

Quotité :
Parc des Fermes de Paris : 179
Parc de Melroseville : 02
Parc du Port de France : 24



ÉTAT EXISTANT

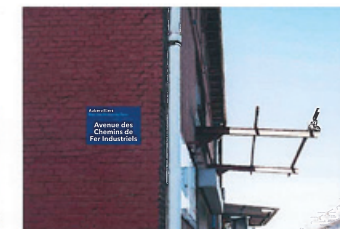

ÉTAT PROJETÉ

ref cahier des charges

Mise en situation



Bâtiment Deltaparc / Puce N°71 / Rue du Canal

Plaques de rue en adhésif fixé sur mur. N° sur plan 72

Recto

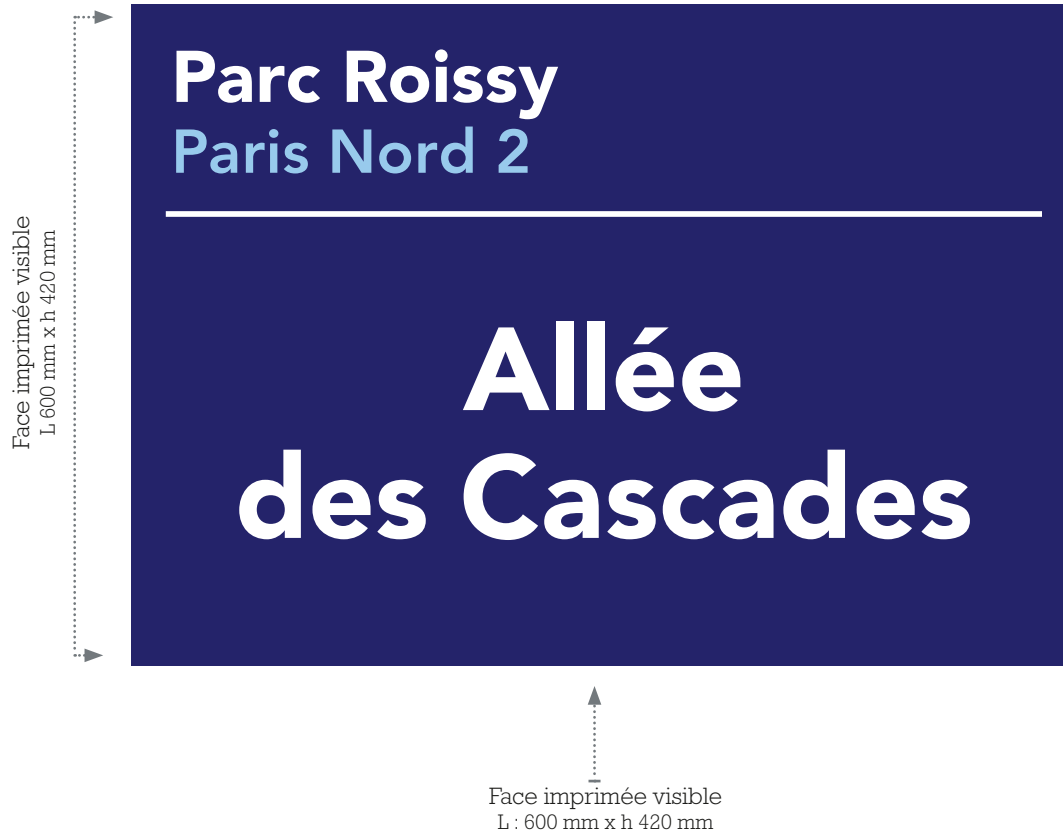

1.5.1 - plaques de rues en plat aluminium 600 x 422 mm - visuels à revoir

Spécifications techniques :

Récouvrement de la plaque adhésive par une plaque aluminium 1500x.
Impression directe quadrilatère envers haute tenue garantie 7ans en extérieur.
Protection par collage avec UR latéral.

Fixation par collage structural type IMV88 sur plaque en aluminium anodisé.

Quotité :
Parc des Ferres de Paris : 179
Parc de Méliès : 02
Parc du Port de France : 24



ÉTAT EXISTANT



ÉTAT PROJETÉ

ref cahier des charges

Mise en situation



Bâtiment Deltaparc / Puce N°72 / Allée des Cascades

Plaques de rue en adhésif fixé sur mur. N° sur plan 73

Recto

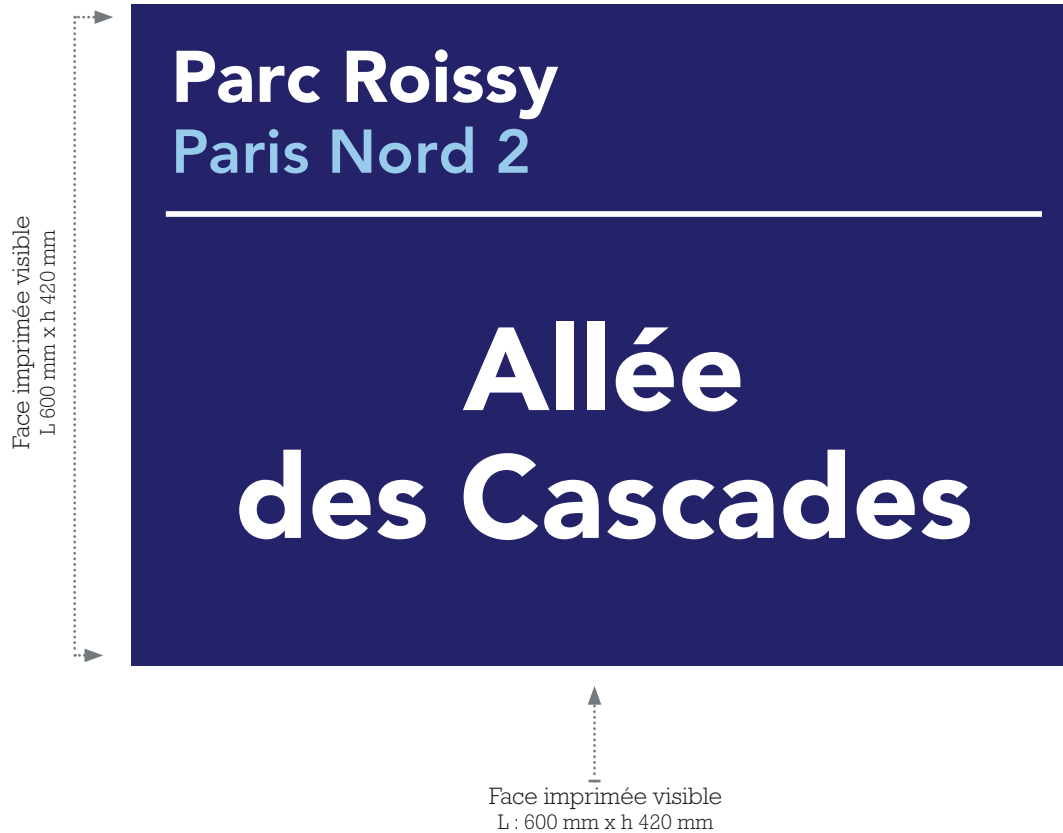

1.5.1 - plaques de rues en plat aluminium 600 x 422 mm - visuels à revoir

Spécifications techniques :

Récupération de la plaque existante par une plaque d'appoint 150x60.
Impression directe quadrilatère encre haute tenue garantie 3 ans en extérieur.
Protection par collage avec UV protecteur.

Fixation par collage structural type IMV88 sur plaque existante en place.

Quotient
Parc des Ferres de Paris : 179
Parc de Méliès : 02
Parc du Port de France : 24



ÉTAT EXISTANT



ÉTAT PROJETÉ

ref cahier des charges

Mise en situation



Bâtiment Gavarnie / Puce N°73 / Allée des Cascades

Plaques de rue en adhésif fixé sur mur. N° sur plan 74

Recto



1.5.1 - plaques de rues en plat aluminium 600 x 422 mm - visuels à revoir

Spécifications techniques :

Récouvrement de la plaque adhésive par une plaque d'aluminium 1500x
Impression directe quadrilatère envers haute tenue garantie 7ans en extérieur.
Protection par collage avec UR latéral.

Fixation par collage structural type IM0108 sur plaque existante en place.

Quatre sites
Parc des Ferres de Paris : 179
Parc de Méliès : 02
Parc du Port de France : 24



ÉTAT EXISTANT



ÉTAT PROJETÉ

ref cahier des charges

Mise en situation



Bâtiment Gavarnie / Puce N°74 / Rue du Canal

Plaques de rue en adhésif fixé sur mur. N° sur plan 75

Recto

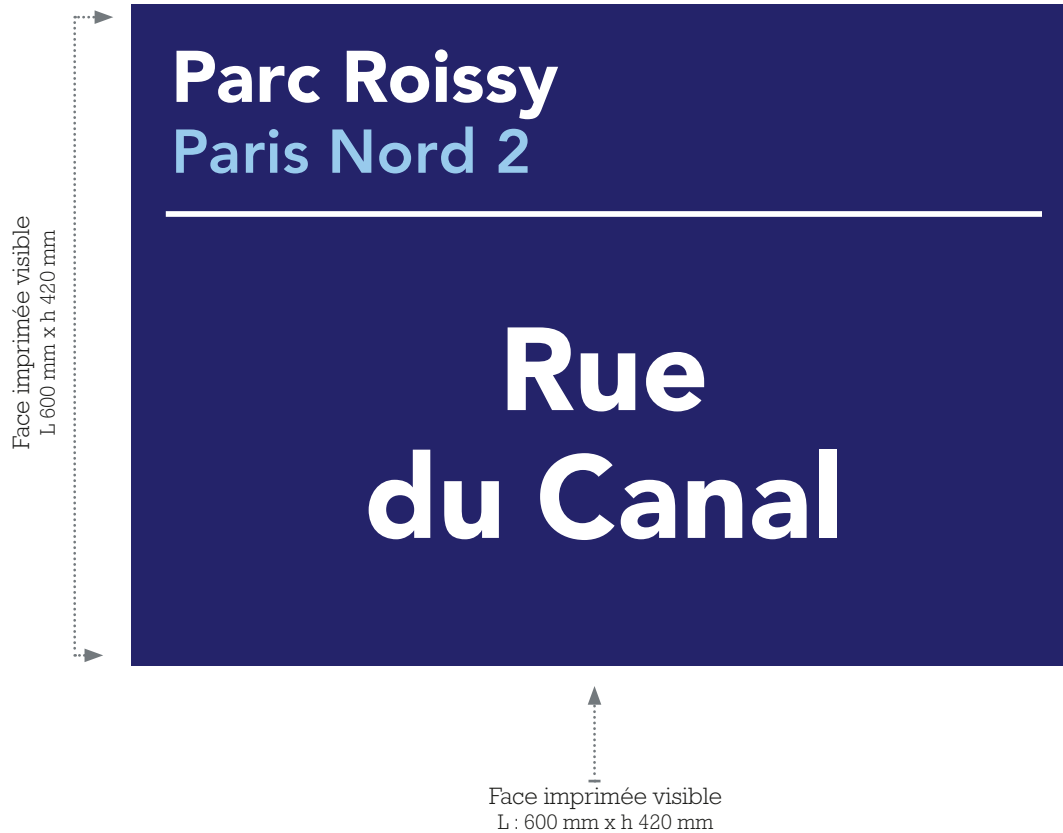

1.5.1 - plaques de rues en plat aluminium 600 x 422 mm - visuels à revoir

Spécifications techniques :

Récouvrement de la plaque accolée par une plaque d'arrimage 15 mm.
Impression directe quadrilatère envers haute tenue garantie 3 ans en extérieur.
Protection par collage avec UV stable.

Fixation par collage structural type IMV88 sur plaque en aluminium anodisé.

Quatre
Parc des Peres de Paris : 179
Parc de Melrose : 02
Parc du Port de France : 24



ÉTAT EXISTANT



ÉTAT PROJETÉ

ref cahier des charges

Mise en situation



Bâtiment Niagara / Puce N°75 / Rue du Canal

Plaques de rue en adhésif fixé sur mur. N° sur plan 76

Recto

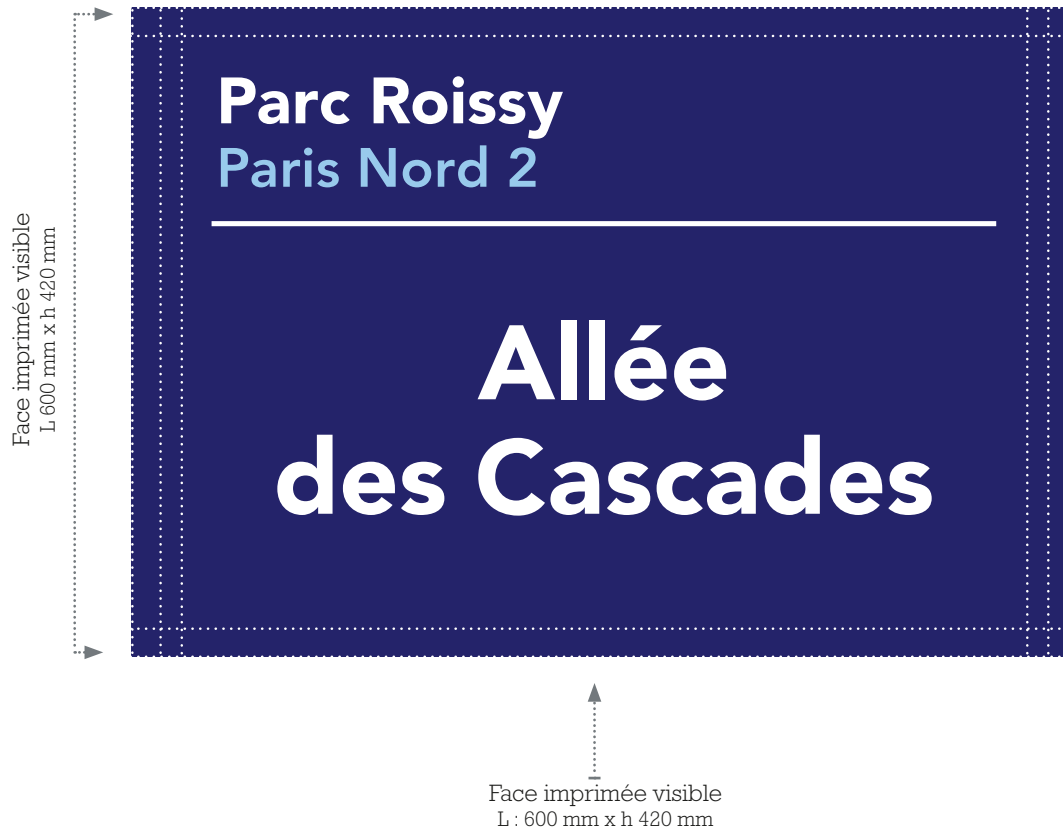

1.5.1 - plaques de rues en plat aluminium 600 x 422 mm - visuels à revoir

Spécifications techniques :

Récupération de la plaque existante par une plaque d'appoint 150x60.
Impression directe quadrilatère encre haute tenue garantie 7ans en extérieur.
Protection par collage anti UV laqué.

Fixation par collage structural type IMV88 sur plaque existante en place.

Quartier :
Parc des Ferres de Paris : 179
Parc de Méliès : 02
Parc du Port de France : 24



ÉTAT EXISTANT



ÉTAT PROJETÉ

ref cahier des charges

Mise en situation



Bâtiment Victoria / Puce N°76 / Allée des Cascades

Plaques de rue en adhésif fixé sur mur. N° sur plan 78

Recto

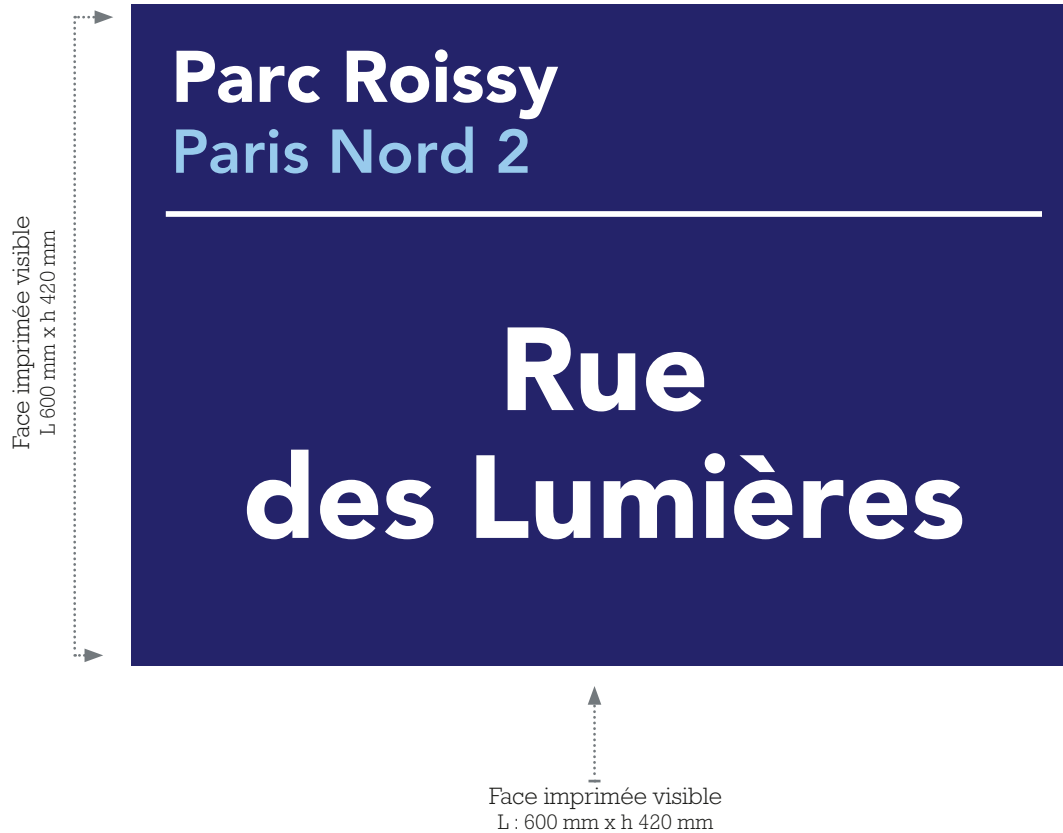

1.5.1 - plaques de rues en plat aluminium 600 x 422 mm - visuels à revoir

Spécifications techniques :

Récupération de la plaque existante par une plaque aluminium 1500x.
Impression directe quadrilatère envers haute tenue garantie 3 ans en extérieur.
Protection par collage avec UV autres.

Fixation par collage structural type IMV88 sur plaque existante en place.

Quotité :
Parc des Fermes de Paris : 179
Parc de Méliès : 02
Parc du Port de France : 24



ÉTAT EXISTANT



ÉTAT PROJETÉ

ref cahier des charges

Mise en situation



Bâtiment Exelmans / Puce N°78 / Rue des Lumières

Plaques de rue en adhésif fixé sur mur. N° sur plan 79

Recto



1.5.1 - plaques de rues en plat aluminium 600 x 422 mm - visuels à revoir

Spécifications techniques :

Récouvrement de la plaque accolée par une plaque adhésive 1500g.
Impression directe quadrilatère envers haute tenue garantie 3 ans en extérieur.
Protection par collage avec UV protectant.

Fixation par collage structural type 3M3008 sur plaque existante en place.

Quelques :
Parc des Ferries de Paris : 179
Parc de Melrose : 02
Parc du Port de France : 24



ÉTAT EXISTANT



ÉTAT PROJETÉ

ref cahier des charges

Mise en situation



Sens de circulation, entrée depuis la voie rapide

Bâtiment Niagara / Puce N°79 / Rue du Canal

1. Potences de rue / schéma de fabrication

CLIENT	DATE	CODINE	OBE/COM	SITE	ECHELLE	PAGE	ACCORD
ICADE	11/10/2017	BAT01	SK/EDB	PARIS NORD 2	SANS	6/7	

ELIPS PLUS 91 Route Nationale Tél: 02 38 52 26 26 Fax: 02 38 52 26 27 email: contact@enseigne-elips.fr votre interlocuteur: Edouard De BUCHET email: e.debuchet@egaho.fr

Schéma de principe pour plaques de rue sur poteaux: Potelées de rue 2620mm de hauteur.

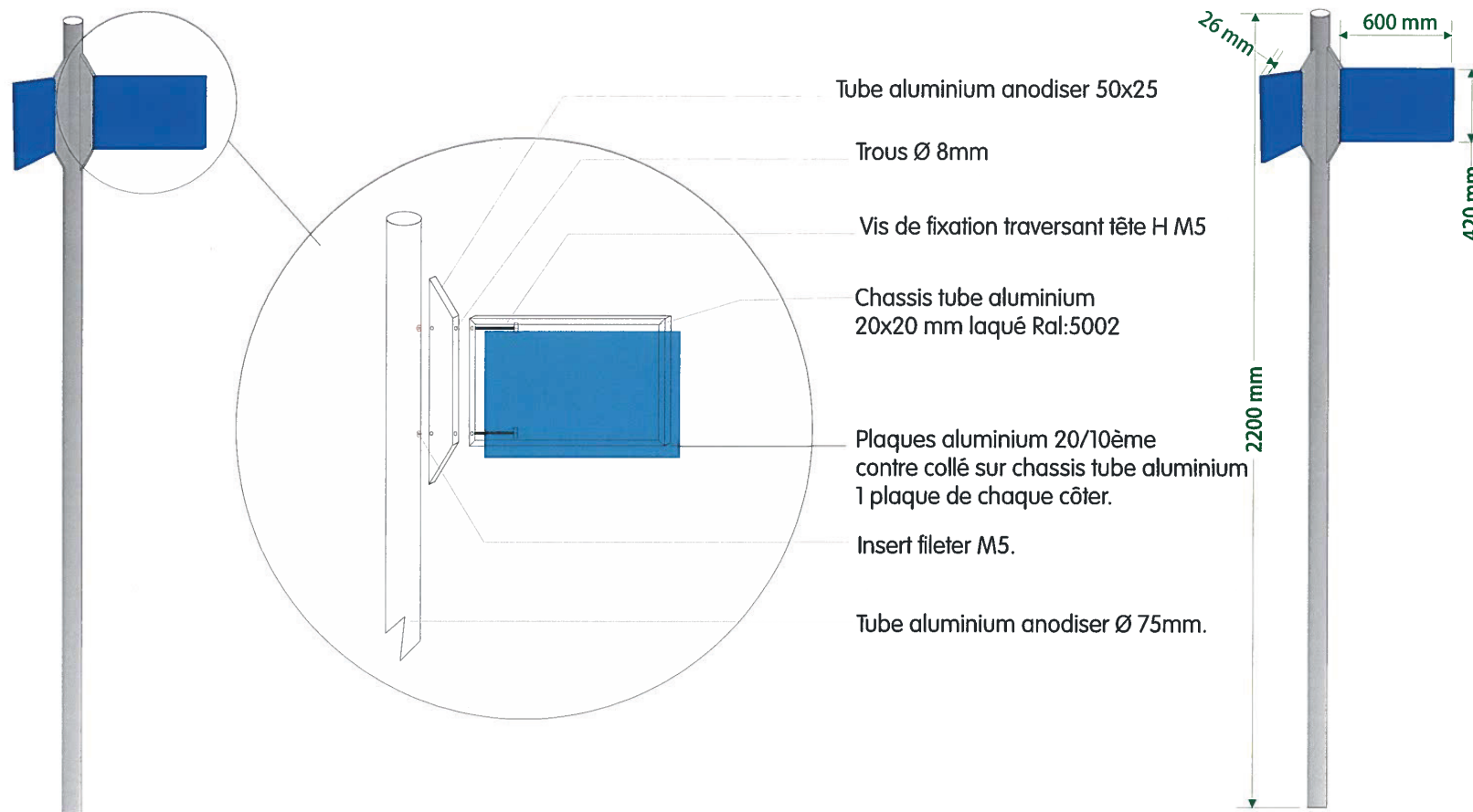

Élévation



Masse

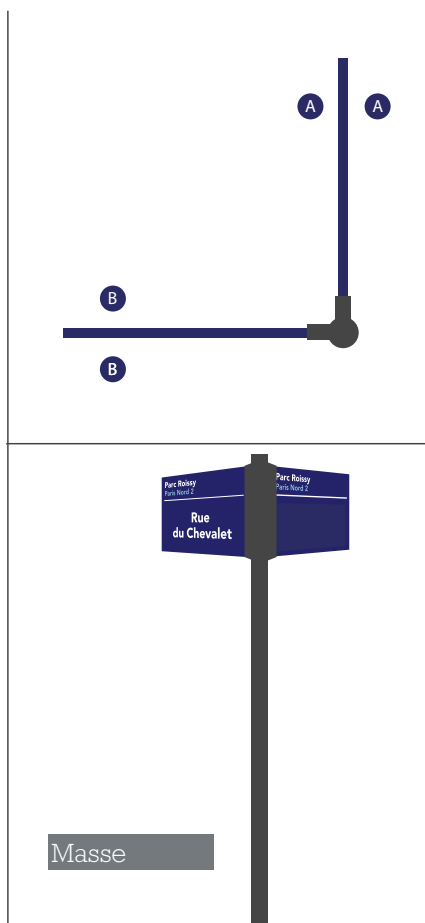

Faces imprimées

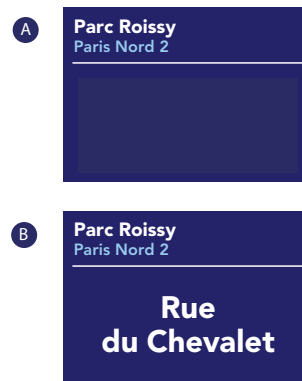

Faces imprimées visibles
L : 600 mm x h 420 mm

1.5.2 - plaques de rues sur poteaux 600 x 422 mm - visuels à revoir 

Spécifications techniques :

Environnement de la plaque en relief par une plaque aluminium 3030
Impression directe quadrichromie encres haute tenue garantie 7 ans en extérieur
Protection par collage anti-UV soigné

Fixation par collage structural type 3M/HB sur câbles existants en place

Quantité :
Parc des Pommiers de Paris : 2313 doubles plaques en 10 exemplaires
Parc du Parc de Flandre : 01



ÉTAT EXISTANT



ÉTAT PROJETÉ

ref cahier des charges

Mise en situation



Axe routier non nommé sur plan page 1

Élévation



Masse



Faces imprimées



Face imprimée visible
L : 600 mm x h 420 mm

Mise en situation



1.5.2 - plaques de rues sur poteaux 600 x 422 mm - visuels à revoir

Spécifications techniques :

Indicatif de la plaque en relief par une épaisseur d'au moins 30/100

Impression directe quadrichromie encre haute tenue garantie 2 ans en extérieur

Protection par collage anti-UV soignée

Fixation par collage structural type 3M/HB sur adhésif existant en place

Quantité : Parc des Rimes de Paris : 2313 doubles plaques en 10 exemplaires
Parc du Parc de Flandre : 01



ETAT EXISTANT



ETAT PROJETÉ

ref cahier des charges

Élévation



Masse

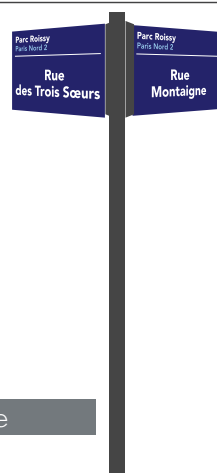
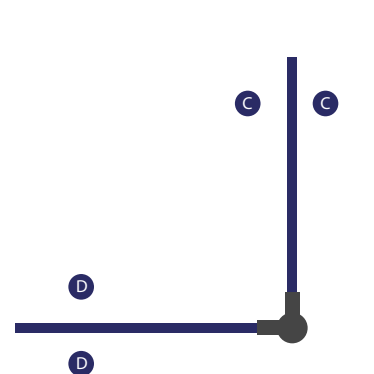

Masse

Faces imprimées

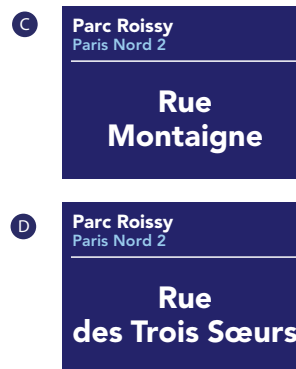

Faces imprimées visibles
L : 600 mm x h 420 mm

Mise en situation

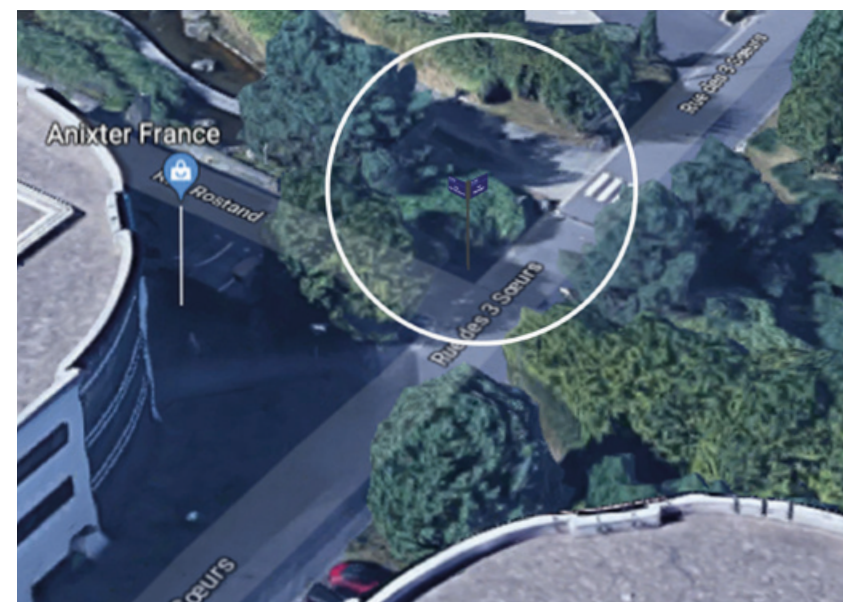

1.5.2 - plaques de rues sur poteaux 600 x 422 mm - visuels à revoir 

Spécifications techniques :

Indication de la plaque posée sur poteau
Aléage diamètre 30/32
Impression directe quadrichrome encre haute
résolution 2 ans en extérieur
Protection par collage anti-UV soigné

Finition par collage structural type 3M/HB sur
câblage existant en place

Quantité :
Parc des Poteaux de Paris : 2313 doubles plaques
en 10 exemplaires
Parc du Parc de Flandre : 01



ETAT EXISTANT



ETAT PROJETÉ

ref cahier des charges

Élévation



Masse

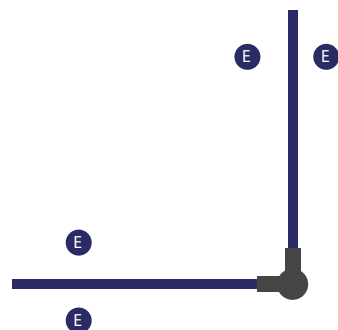

Faces imprimées



Faces imprimées visibles
L : 600 mm x h 420 mm

Masse

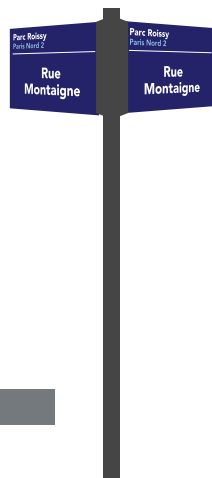

1.5.2 - plaques de rues sur poteaux 600 x 422 mm - visuels à revoir 

Spécifications techniques :
 - Réalisation de la plaque en relief par une plaque aluminium 3030
 - Impression directe quadrichrome encre haute tenue garantie 2 ans en extérieur
 - Protection par collage anti-UV soigné
 - Fixation par collage structural type 3M VHB sur câbles en acier inoxydable
Quantité :
 Parc des Poteaux de Paris : 2313 doubles plaques en 10 exemplaires
 Parc du Parc de Flandre : 01



ETAT EXISTANT



ETAT PROJETÉ

ref cahier des charges

Mise en situation

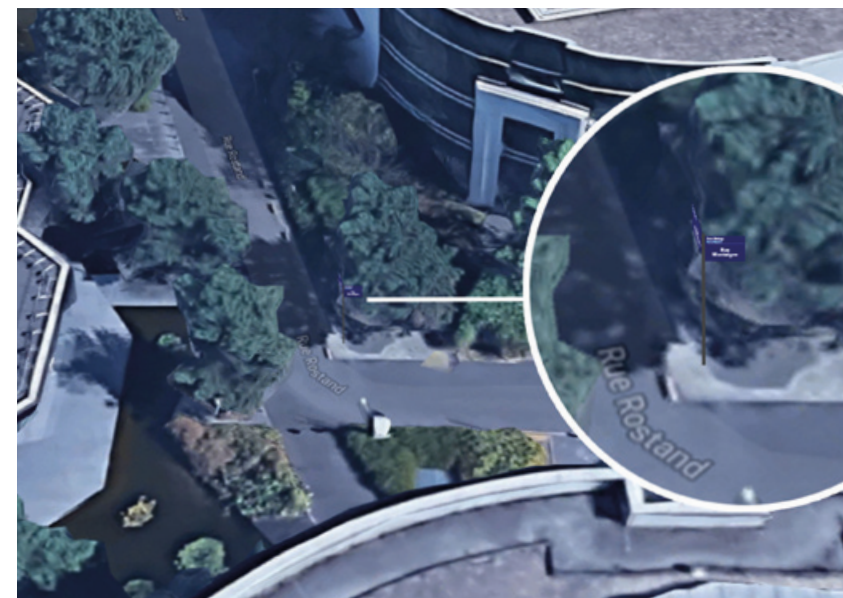

Élévation

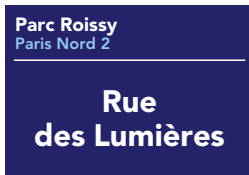

Masse

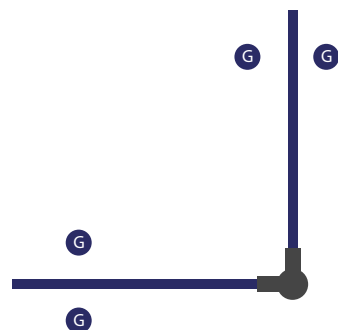

Faces imprimées

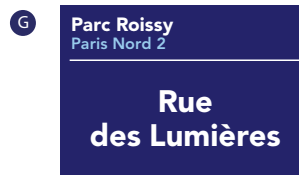

Faces imprimées visibles
L : 600 mm x h 420 mm

Masse

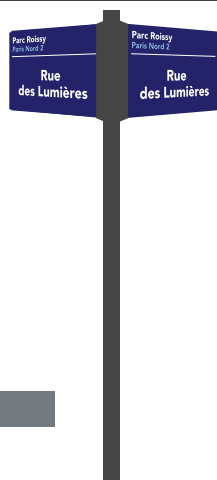

1.5.2 - plaques de rues sur poteaux 600 x 422 mm - visuels à revoir 

Spécifications techniques :

Indication de la plaque posée par une plaque aluminium 3030.
Impression directe quadrichrome encre haute tenue garantie 2 ans en extérieur.
Protection par collage anti-UV soignée.

Fixation par collage structural type 3M VHB sur alliage anodisé en alu.

Quantité :
Parc des Poteaux de Paris : 2313 doubles plaques et 12 simples
Parc du Parc de Flandre : 01



ETAT EXISTANT



ETAT PROJETÉ

ref cahier des charges

Mise en situation



Élévation



Masse

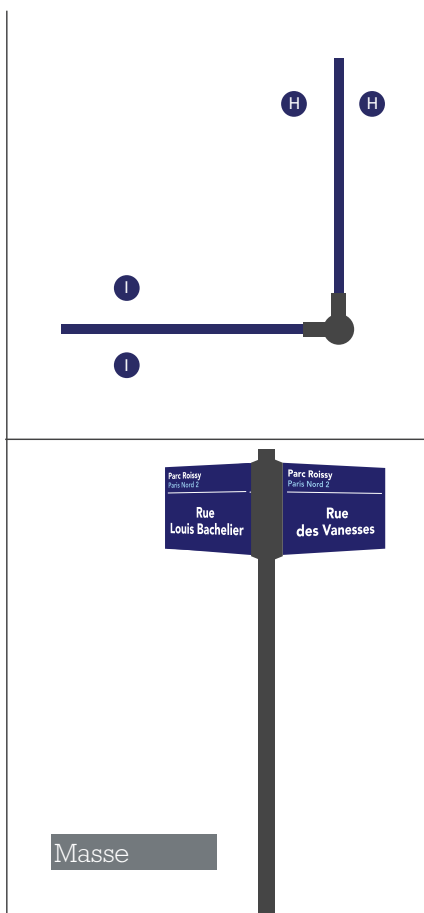

Masse

Faces imprimées



Faces imprimées visibles
L : 600 mm x h 420 mm

1.5.2 - plaques de rues sur poteaux 600 x 422 mm - visuels à revoir

Spécifications techniques :
 - Réalisation de la plaque en relief par une plaque aluminium 3030
 - Impression directe quadrichrome encre haute tenue garantie 2 ans en extérieur
 - Protection par collage anti-UV soigné
 - Fixation par collage structural type 3M/HB sur câbles enroulés en place
Quantité :
 Parc des Pommiers de Paris : 2313 doubles plaques en 10 exemplaires
 Parc du Parc de Flandre : 01



ETAT EXISTANT



ETAT PROJETÉ

ref cahier des charges

Mise en situation

