

VUE : Situation géographique

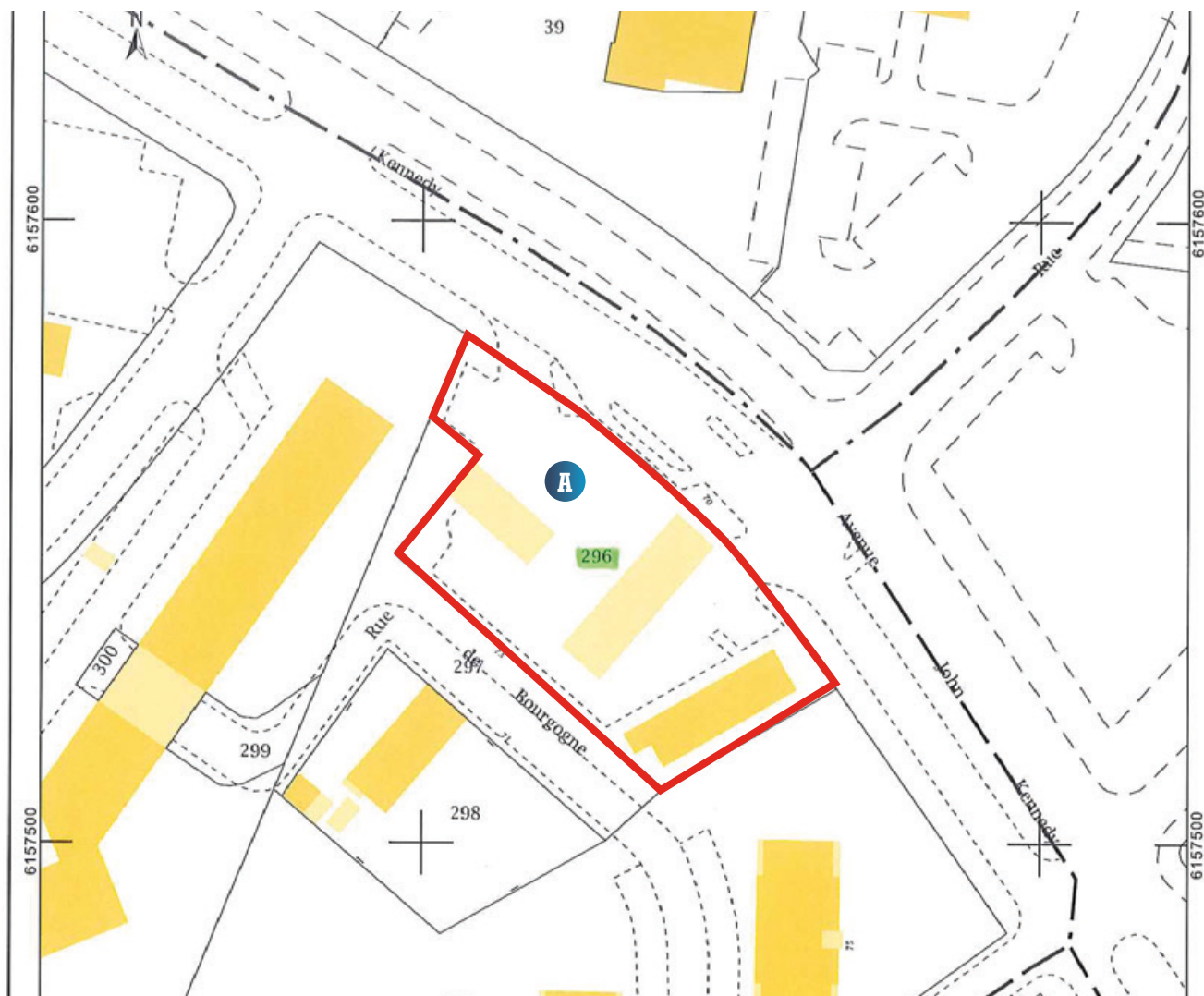

API :

- A** Situation cadastrale
N° 296
Surface + 2480 m²
- B** RLP ZONE ZPR2

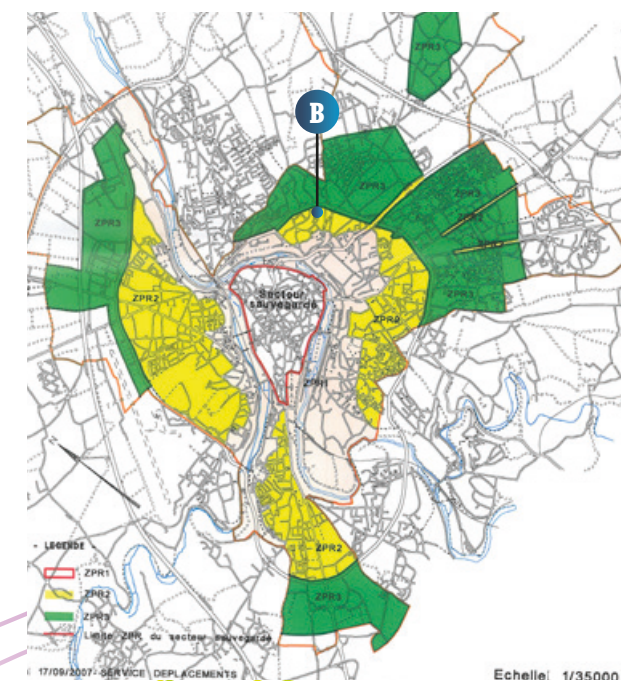

VUE : Situation géographique explication de la répartition sur la zone

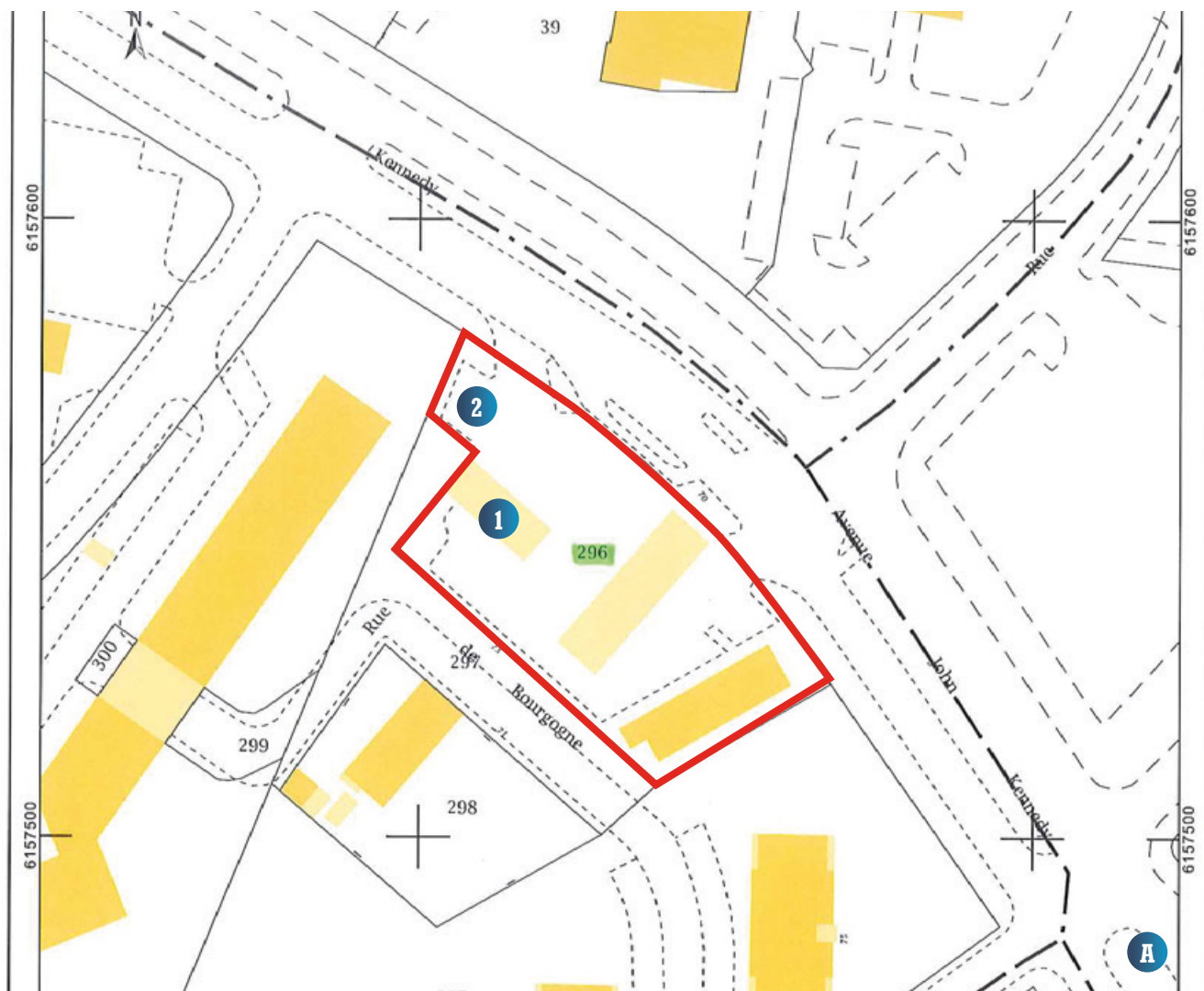

AP2 :

- A** Situation cadastrale
N° 296
Surface + 2480 m²

RLP ZONE 1A
Classement en SPR (ABF)

- 1** Station de lavage
- 2** Zone des Aspirateurs

VUE : **AP2** Plan d'élévation côté de l'existant ① Station de lavage **Enseignes N°1, 2, 3, 4**

- Ral ... Pantone 311C
- Ral 9006 Gris Aluminium
- Ral 9006 Panneau dibon 5mm

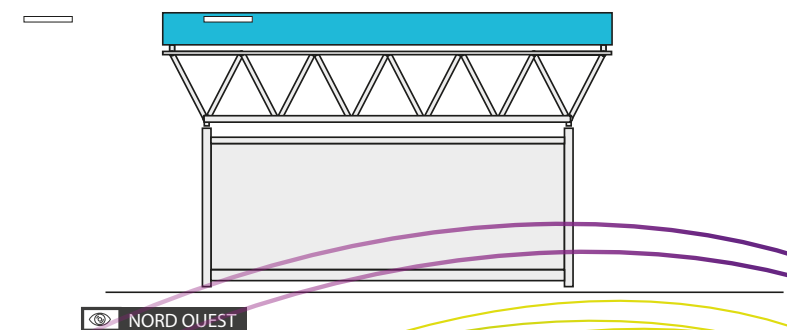
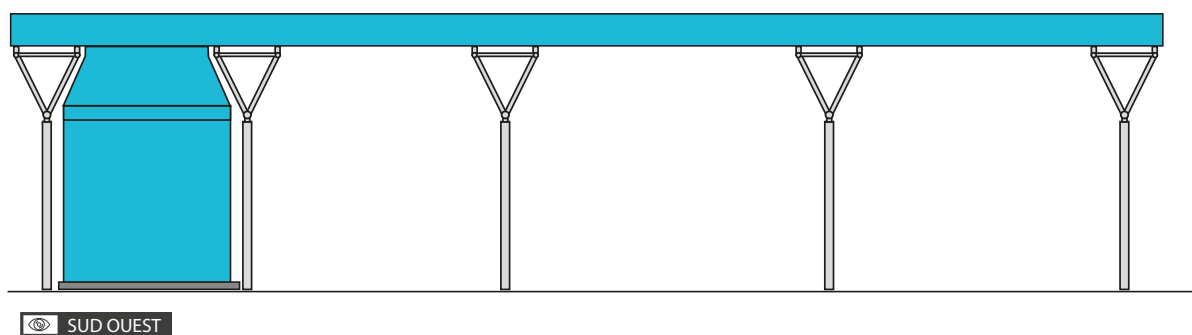
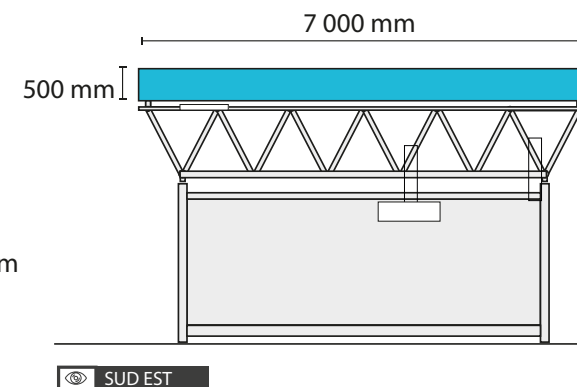
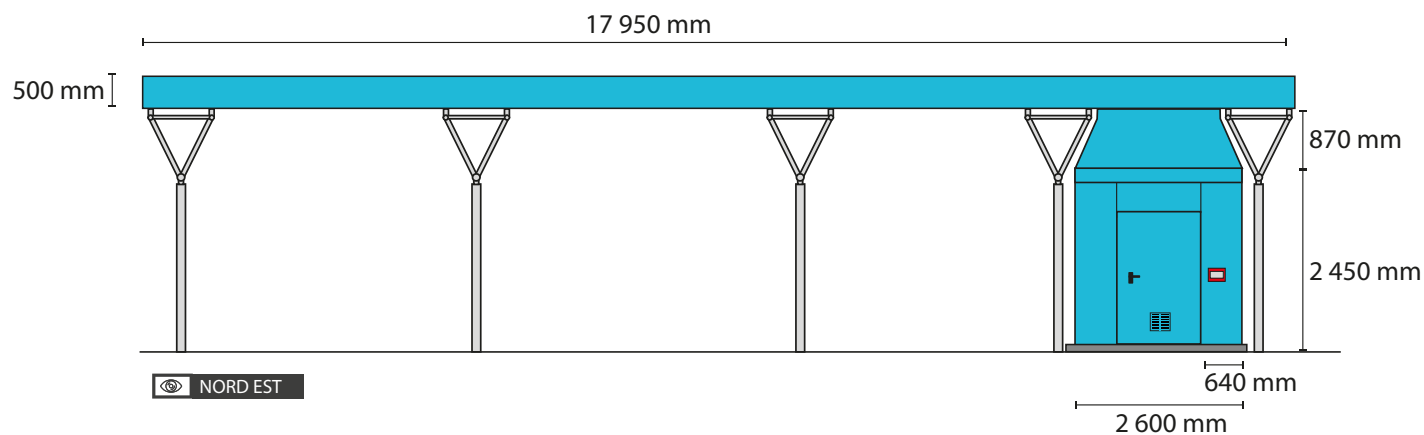
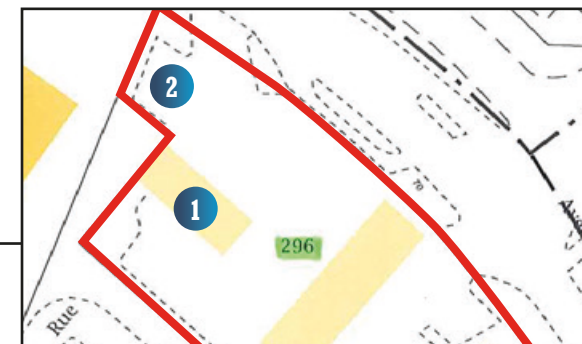

Vue d'après peintures et recouvrement de surfaces existants

VUE : **AP2** Plan d'élévation côté de après travaux ① Station de lavage **Enseignes N°1, 2, 3, 4, 7**

- Ral ... Pantone 311C
- Ral 9006 Gris Aluminium
- Ral 9006 Panneau dibon 5mm

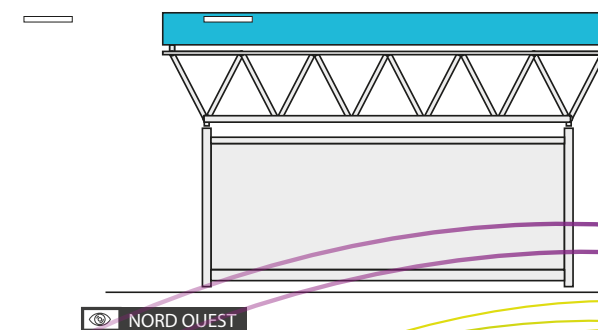
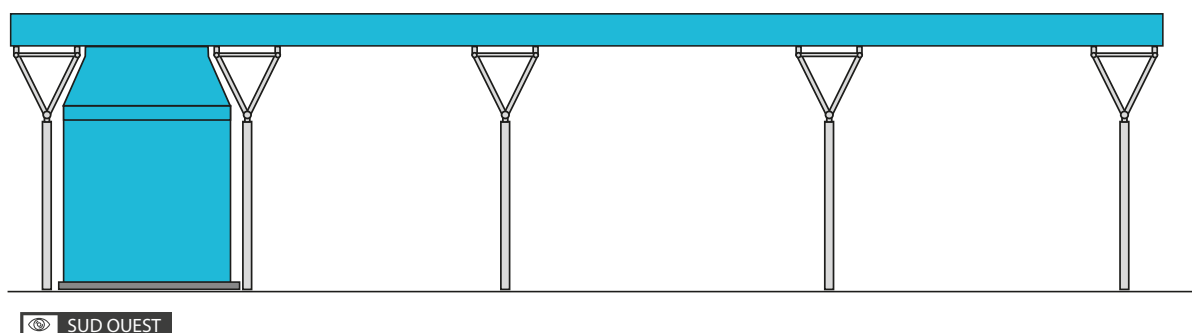
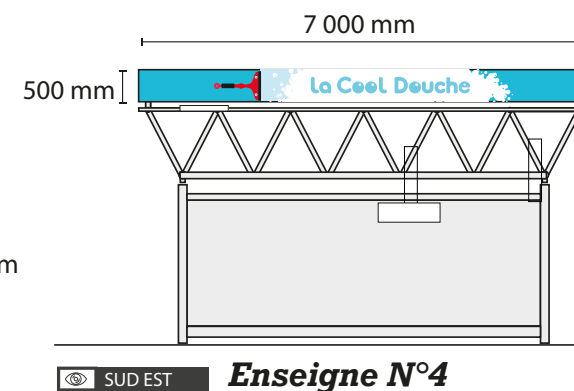
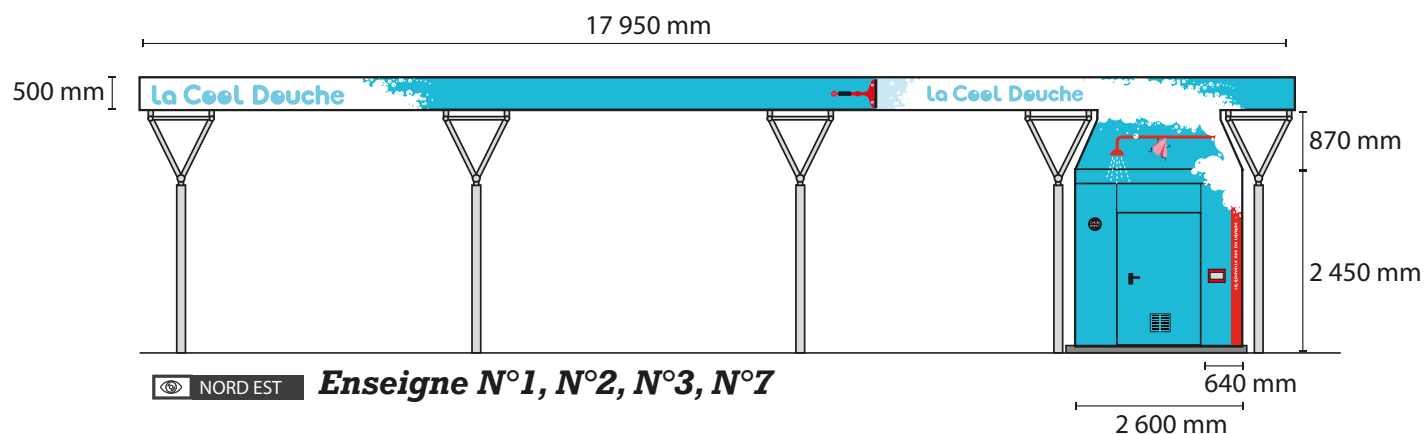
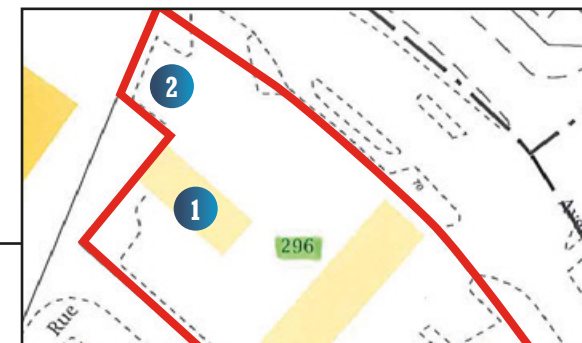

- pantone 311c
- pantone 485 C
- pantone 198 C

Adhésivage d'une face des aspirateurs, couleur dominante 311c

VUE : **AP2** Rangée 1 de la station aspiration : Croquis en 3 dimensions existant 2 Zone des Aspirateurs

Enseignes N°5 a,b,c et N°6 a,b,c,d,e,f

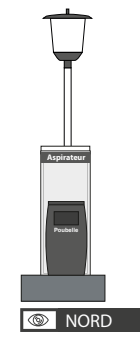
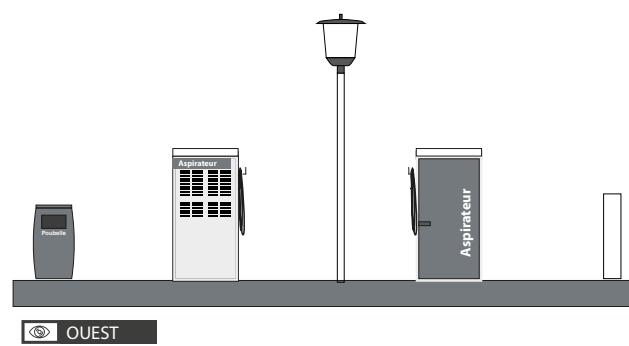
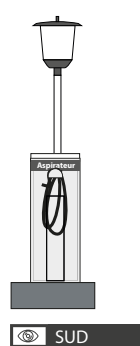
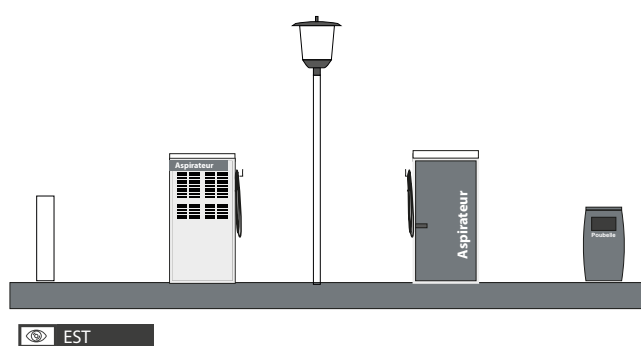
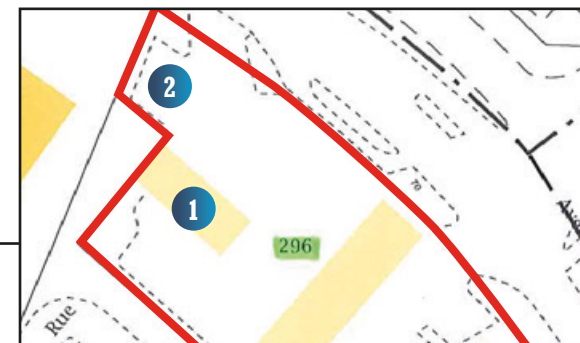

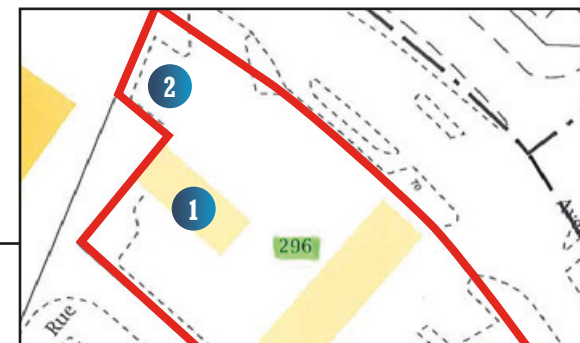

Enseignes N°5 a,b et N°6 a,b,c,d,e,f

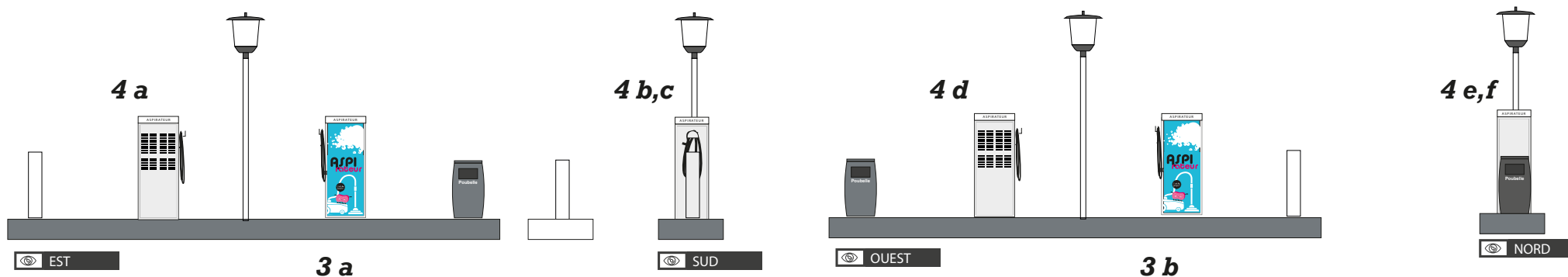

-  pantone 311c
-  pantone 485 C
-  pantone 198 C

Adhésivage d'une face des aspirateurs, couleur dominante 311c
Format 700 mm x 1400 mm

Soit deux exemplaires

VUE : **AP2** Rangée 2 de la station aspiration : Croquis en 3 dimensions existant 2 Zone des Aspirateurs

Enseignes N°5 c et N°6 g,h, i

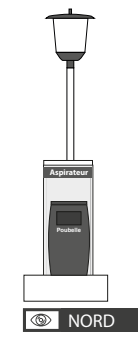
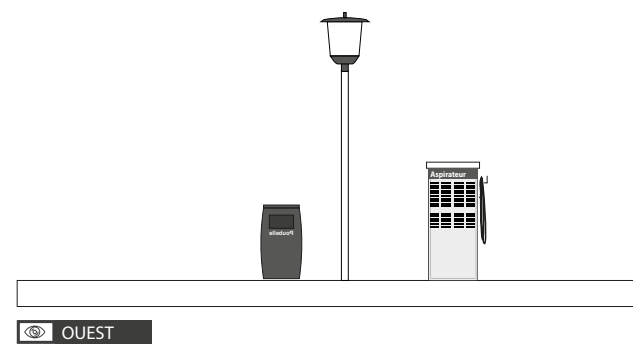
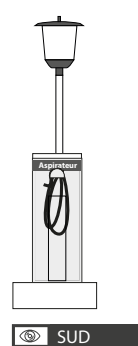
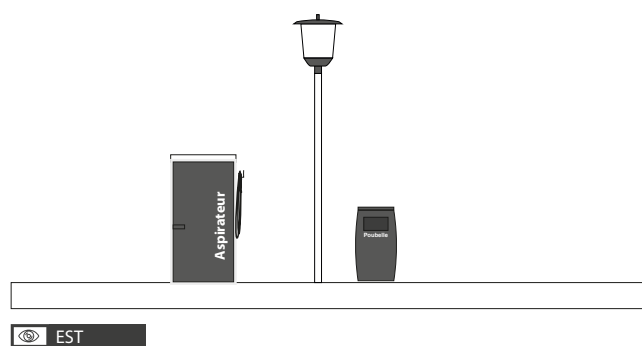
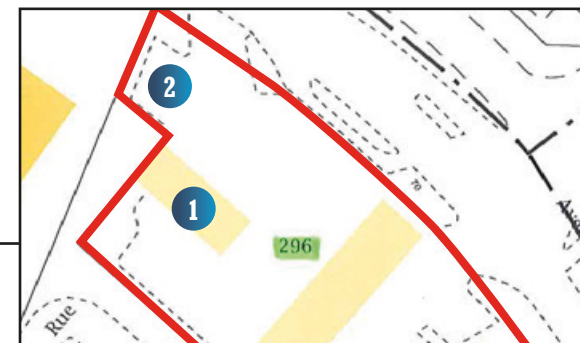

VUE : **AP2** Rangée 2 de la station aspiration : Croquis en 3 dimensions après travaux **2** Zone des Aspirateurs

Enseignes N°5 c et N°6 g,h, i

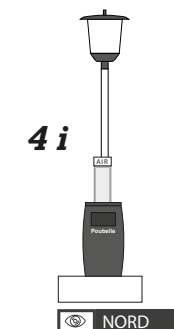
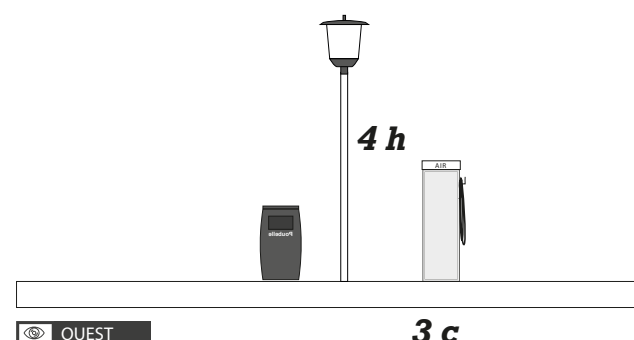
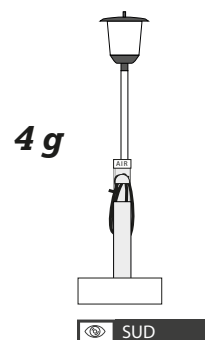
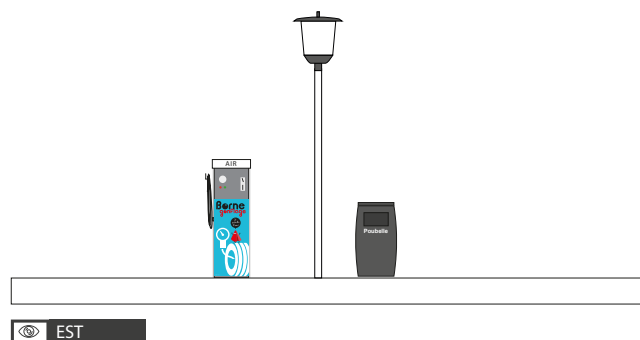
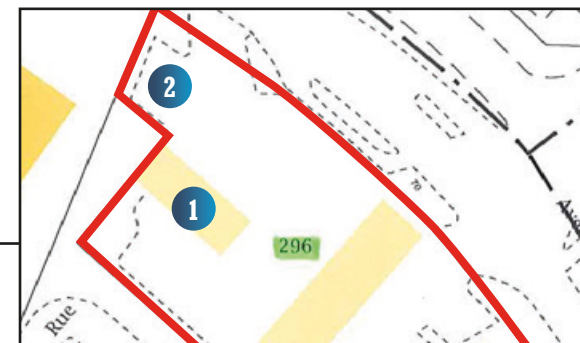

-  pantone 311c
-  pantone 485 C
-  pantone 198 C

Adhésivage d'une face des aspirateurs, couleur dominante 311c
Format 700 mm x 1400 mm

Soit 1 exemplaires

Enseigne N°4

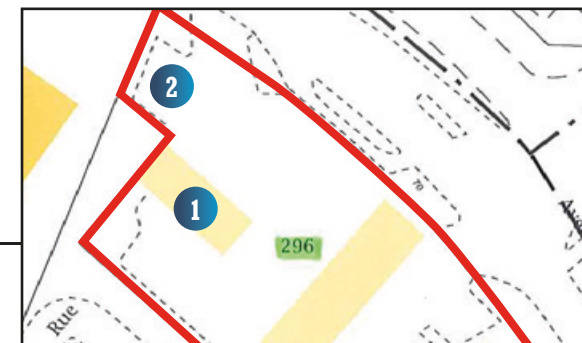

AP3

Représentation graphique de l'enseigne cotée en trois dimensions

Nota : c'est de l'adhésivage de bâtiment, aucun relief propre à l'enseigne

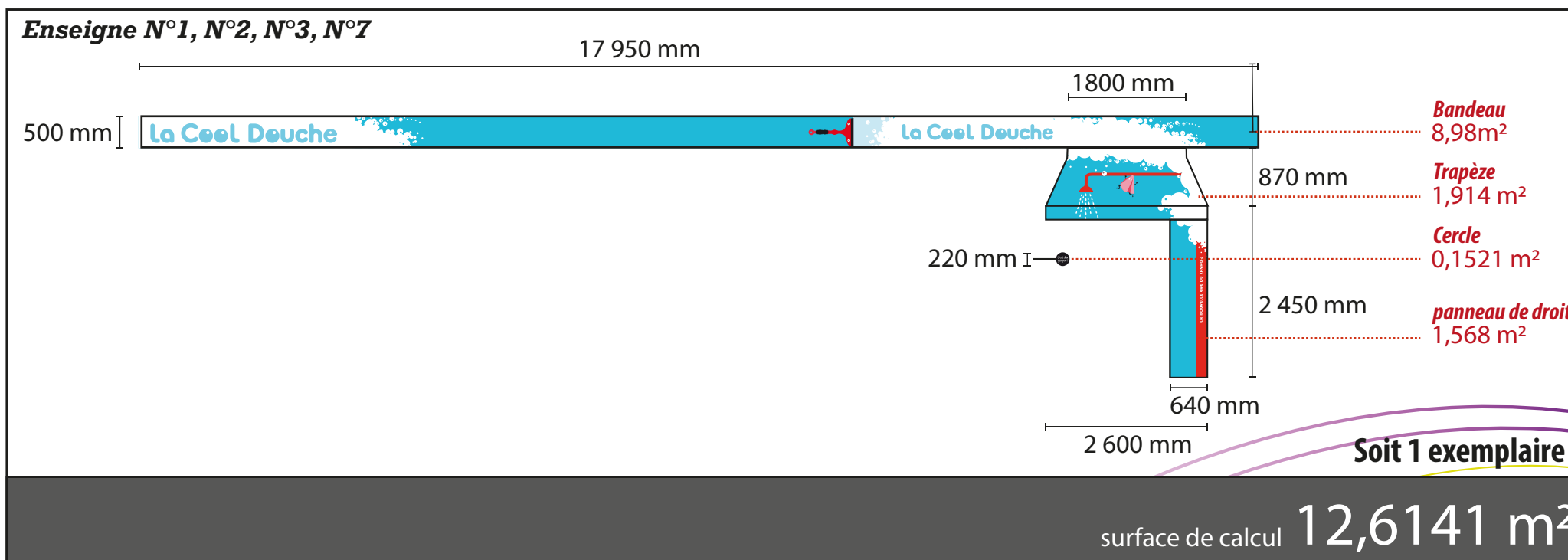

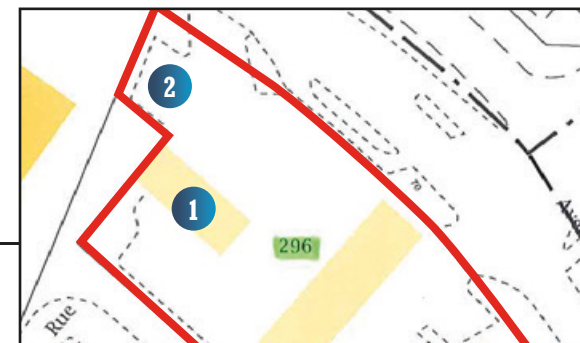

AP3

Représentation graphique de l'enseigne cotée en trois dimensions

Nota : c'est de l'adhésivage de bâtiment, aucun relief propre à l'enseigne

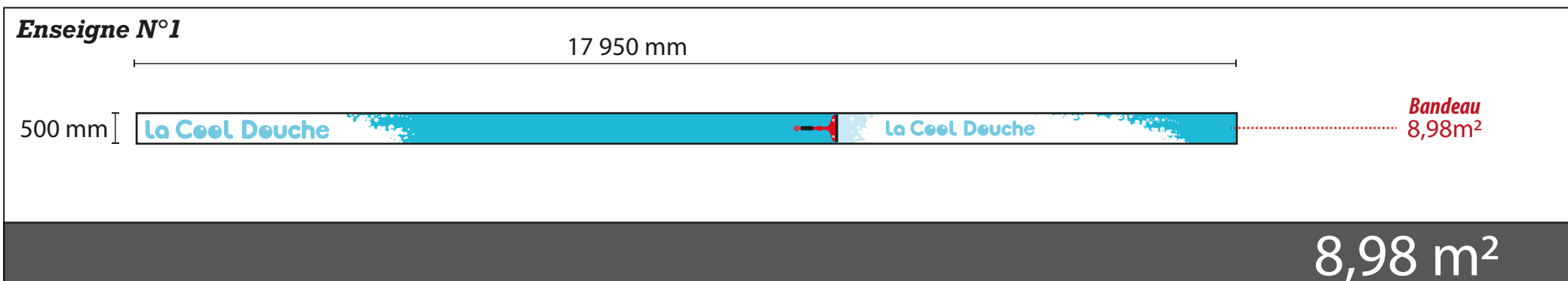

VUE : **AP3** Covering de la station de lavage ① Station de lavage **Enseignes N°2, N°3, N°7**

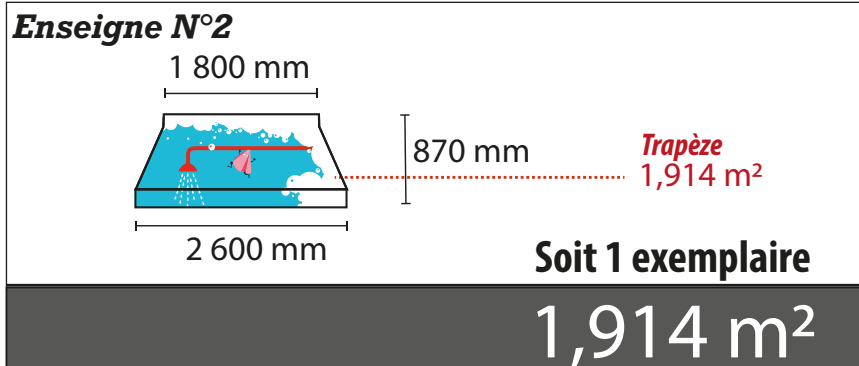
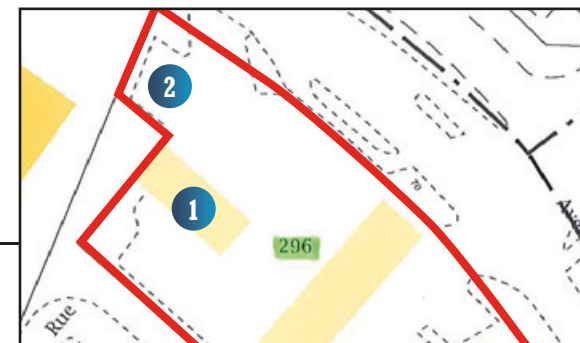

AP3

Représentation graphique de l'enseigne cotée en trois dimensions

Nota : c'est de l'adhésivage de bâtiment, aucun relief propre à l'enseigne

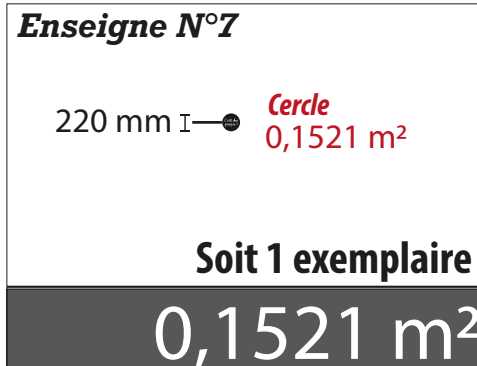
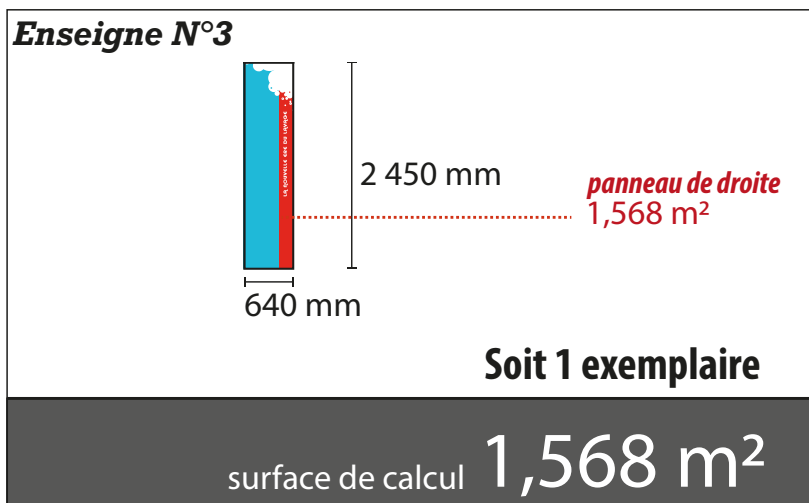

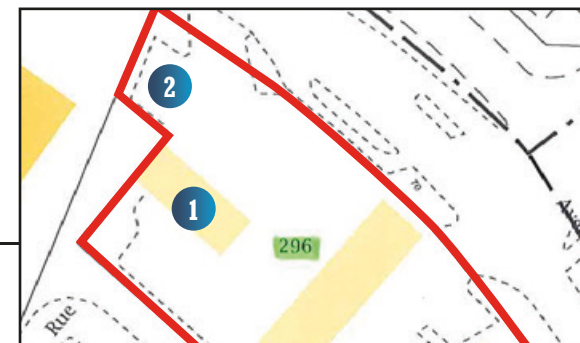

Enseigne N°4



Soit 1 exemplaire

surface de calcul **3,5 m²**

AP3

Représentation graphique de l'enseigne cotée en trois dimensions

Nota : c'est de l'adhésivage de bâtiment, aucun relief propre à l'enseigne

VUE : **AP3** Covering de la face côté utilisateur des aspirateurs 2 Zone des Aspirateurs

Enseignes N°5 a,b

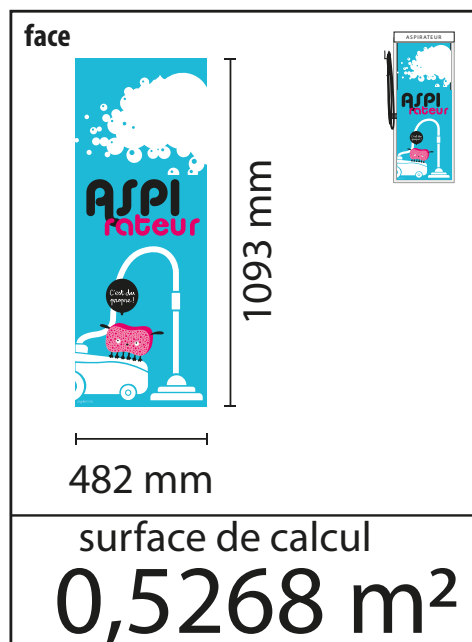
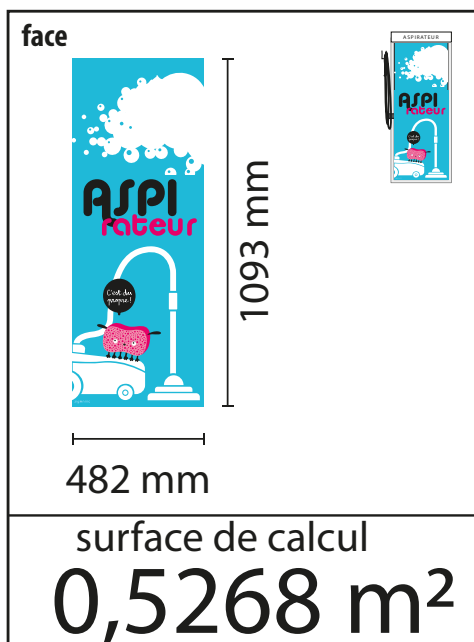

Soit 2 exemplaires

surface totale de calcul
1,0536m²

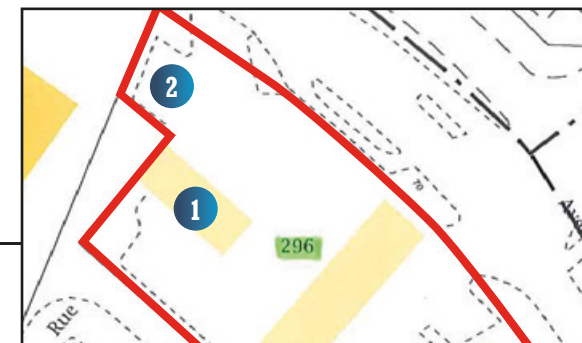

AP3

Représentation graphique de l'enseigne cotée en trois dimensions

Adhésivage

Nota : c'est de l'adhésivage de façade de mobilier, aucun relief d'enseigne, surface plane.

VUE : **AP3** Covering de la face côté utilisateur des aspirateurs ② Zone des Aspirateurs

Enseignes N°5 c

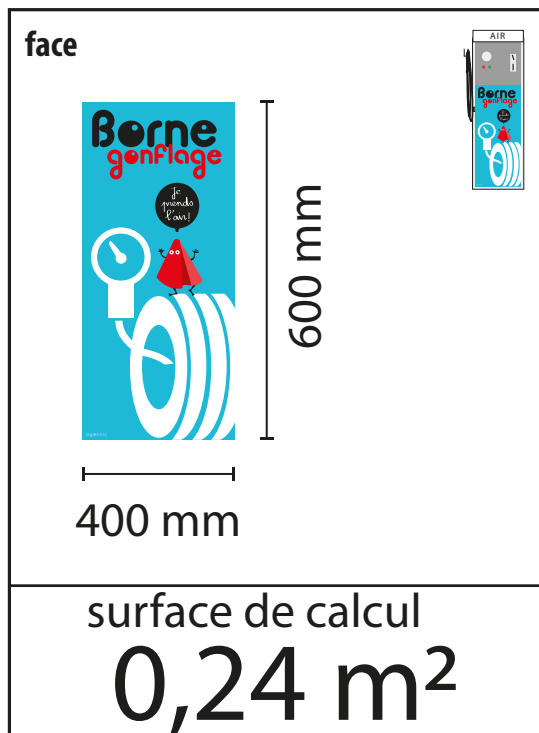

Soit 1 exemplaire

surface totale de calcul
0,24 m²

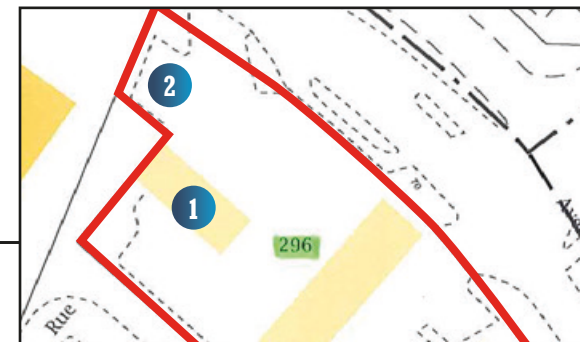
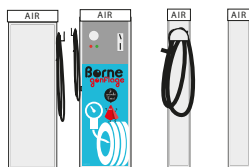

AP3

Représentation graphique de l'enseigne cotée en trois dimensions



Adhésivage

Nota : c'est de l'adhésivage de façade de mobilier, aucun relief d'enseigne, surface plane.

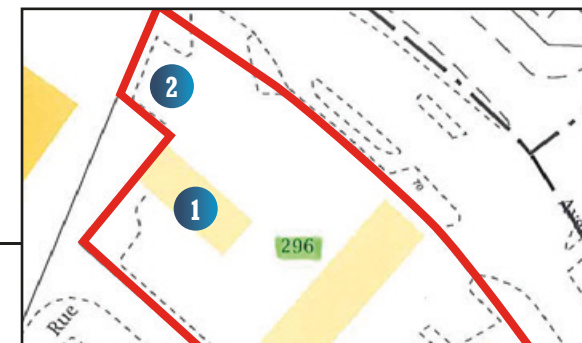
VUE : **AP3** Adhésif d'indication sur deux faces de chaque aspirateur. **2** Zone des Aspirateurs

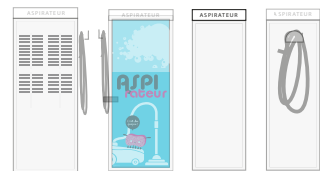

Enseignes N°6 a,b, c, d,e,f, g, h

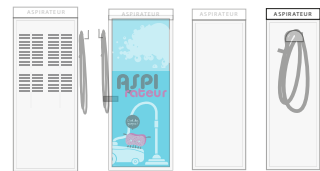
6 a, e 	ASPIRATEUR 600 mm 100 mm surface de calcul 0,06 m²	6 c, f 	ASPIRATEUR 500 mm 100 mm surface de calcul 0,05 m²
6 b, g 	ASPIRATEUR 600 mm 100 mm surface de calcul 0,06 m²	6 d, h 	ASPIRATEUR 500 mm 100 mm surface de calcul 0,05 m²

AP3

Représentation graphique de l'enseigne cotée en trois dimensions

Nota : c'est de l'adhésivage de façade de mobilier, aucun relief d'enseigne, surface plane.

2 meubles soit 8 faces

surface totale de calcul
0,44 m²

VUE : **AP5** Adhésif de recouvrement / Après travaux ① Station de lavage **Enseigne N°1**

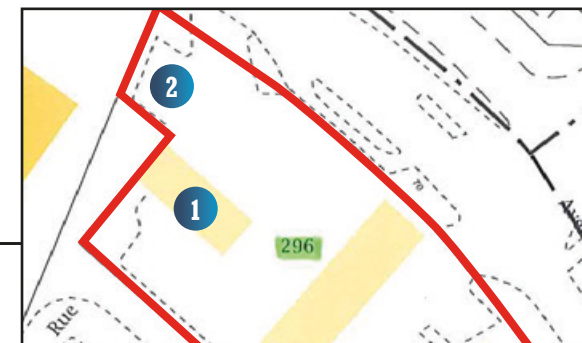

AP5

Mise en situation après travaux

👁️ NORD EST

VUE : **AP5** Adhésif de recouvrement / Après travaux 1 Station de lavage **Enseigne N°2**

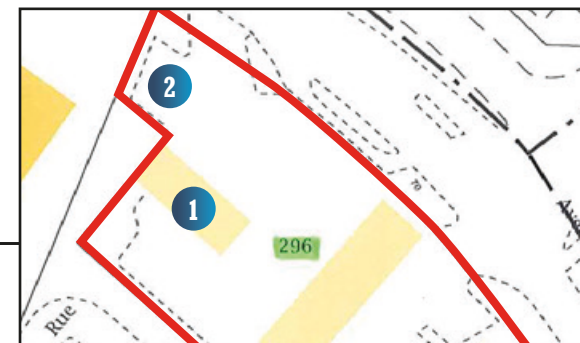

SUD EST

VUE : **AP5** Adhésivage des aspirateurs. **2** Zone des Aspirateurs

Enseignes N°5 a, c et N°6 a,b,c,d

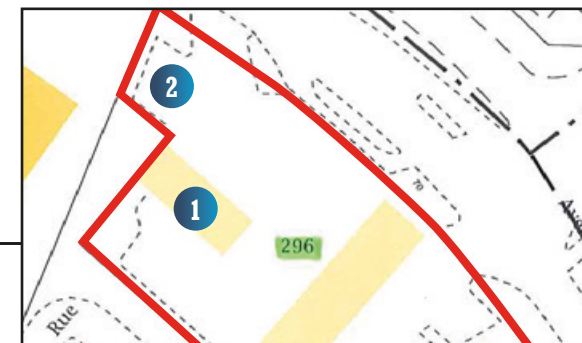

Ilots 1 e 2



VUE : **AP5** Adhésivage des aspirateurs. **2** Zone des Aspirateurs

Enseignes N°5 b et N°6 d,e,f

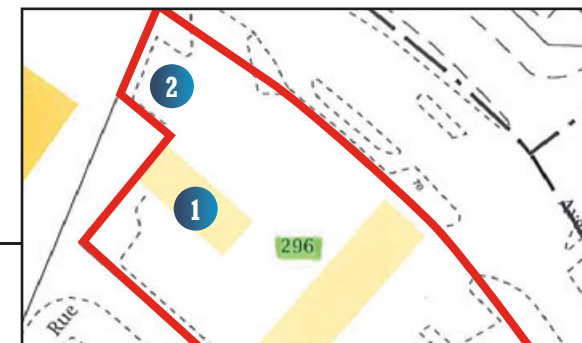

☞ SUD OUEST

PROJET : Enseignes et signalétique Centre de Lavage

VUE : **AP6** Avant / après travaux 1 Station de lavage

Enseigne N°1



NORD EST

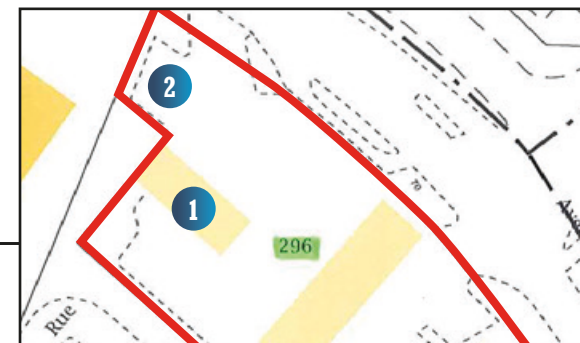

Enseigne N°2

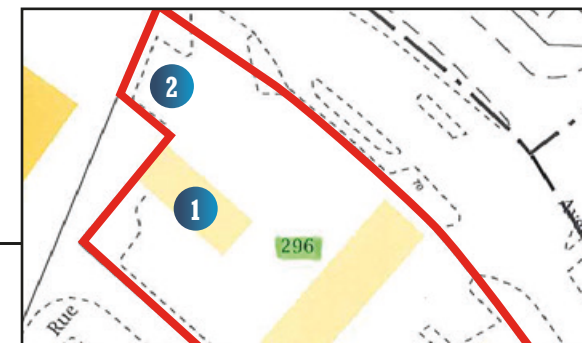

AVANT

☺ SUD EST



APRÈS

VUE : **AP6** Avant / après travaux 2 Zone des Aspirateurs

Enseignes N°5 a, c et N°6 a,b,c,d

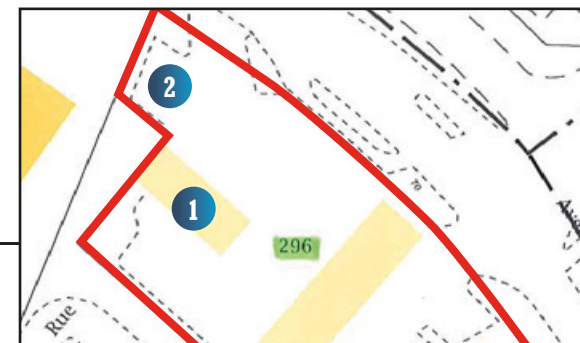

AVANT

NORD EST



APRÈS

VUE : **AP6** Avant / après travaux **2** Zone des Aspirateurs

Enseignes N°5 b et N°6 d,e,f

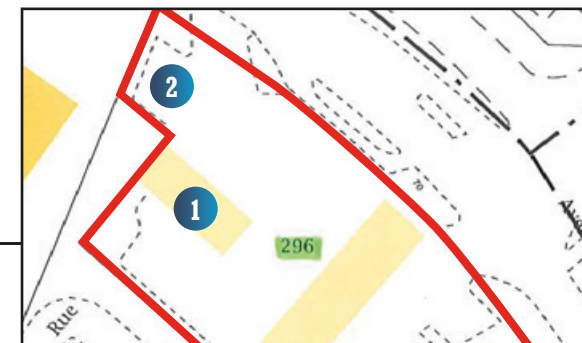

AVANT

SUD OUEST



APRÈS

PROJET : Enseignes et signalétique Centre de Lavage

VUE : **AP7** Appréciation sur son intégration dans l'environnement

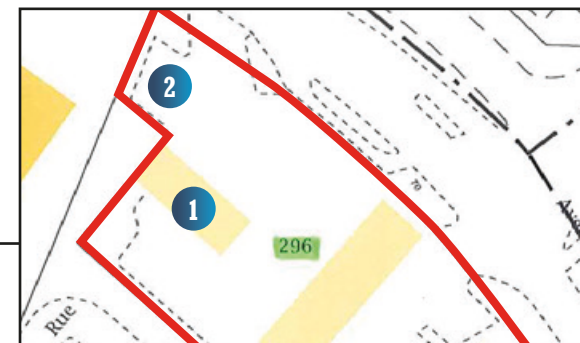

Après travaux

Vues depuis l'
Avenue Kennedy

VUE : **AP7** Appréciation sur son intégration dans l'environnement

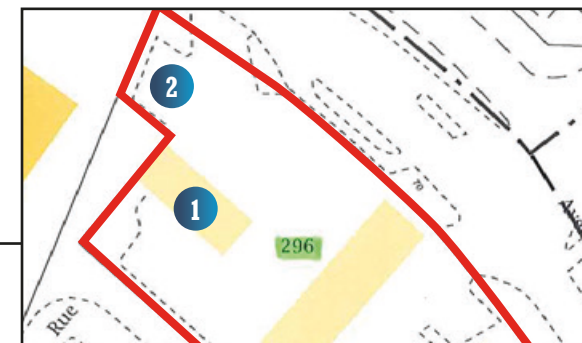

Après travaux

Vues depuis l'
Avenue Kennedy

PROJET : Enseignes et signalétique Centre de Lavage

VUE : **AP7** Appréciation sur son intégration dans l'environnement

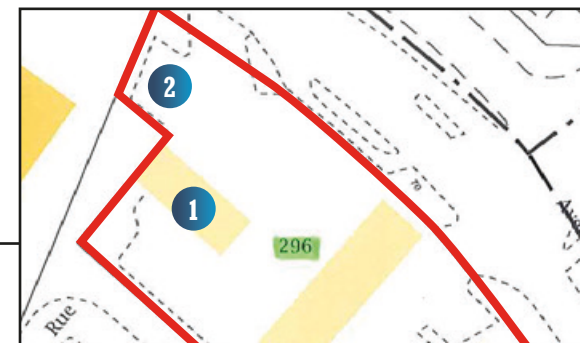

Après travaux

Vues depuis la
Rue de Bourgogne

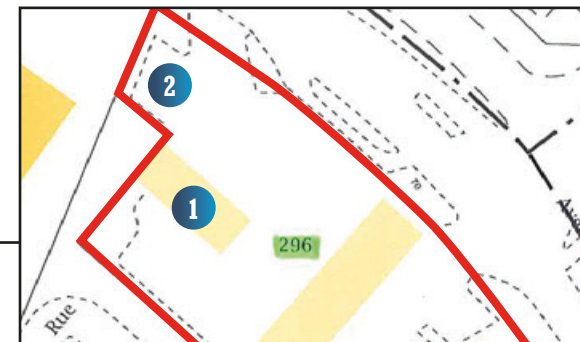

Après travaux

Vues depuis la
Rue de Bourgogne