

VUE : Situation géographique

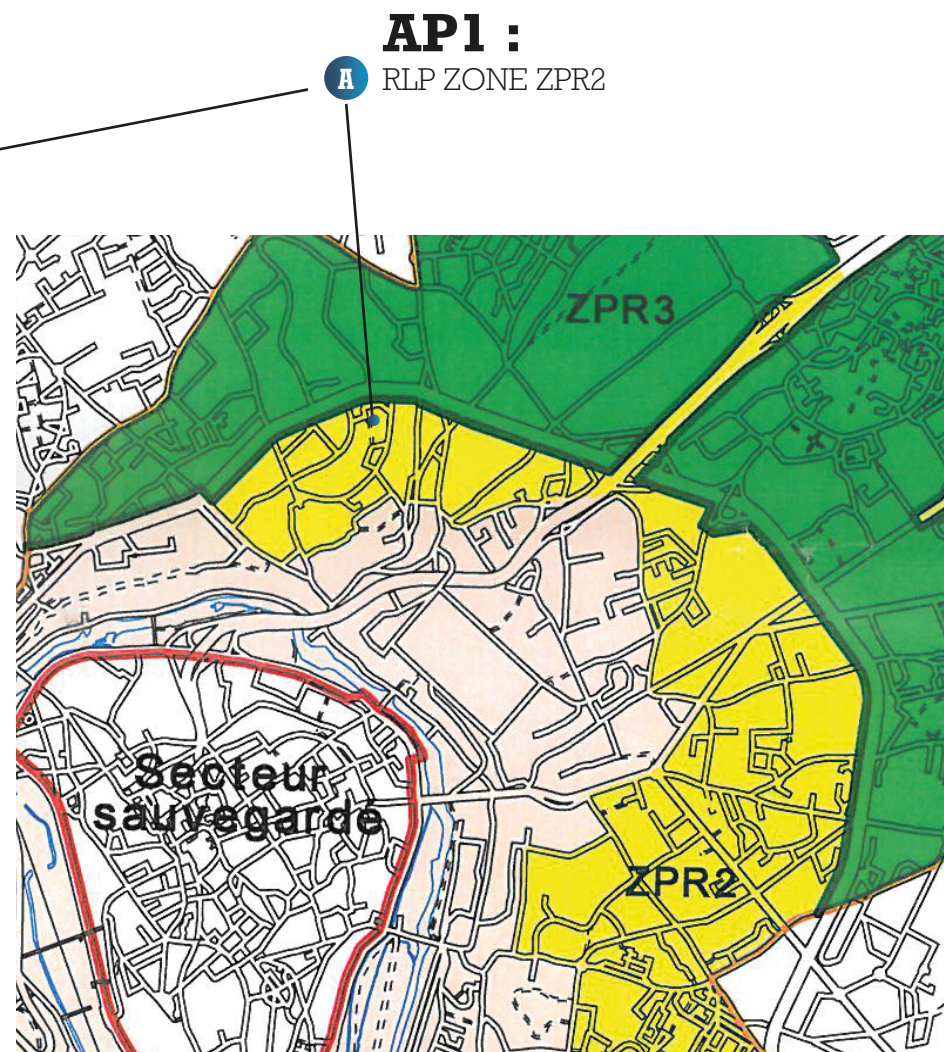

VUE : Situation géographique explication de la répartition sur la zone

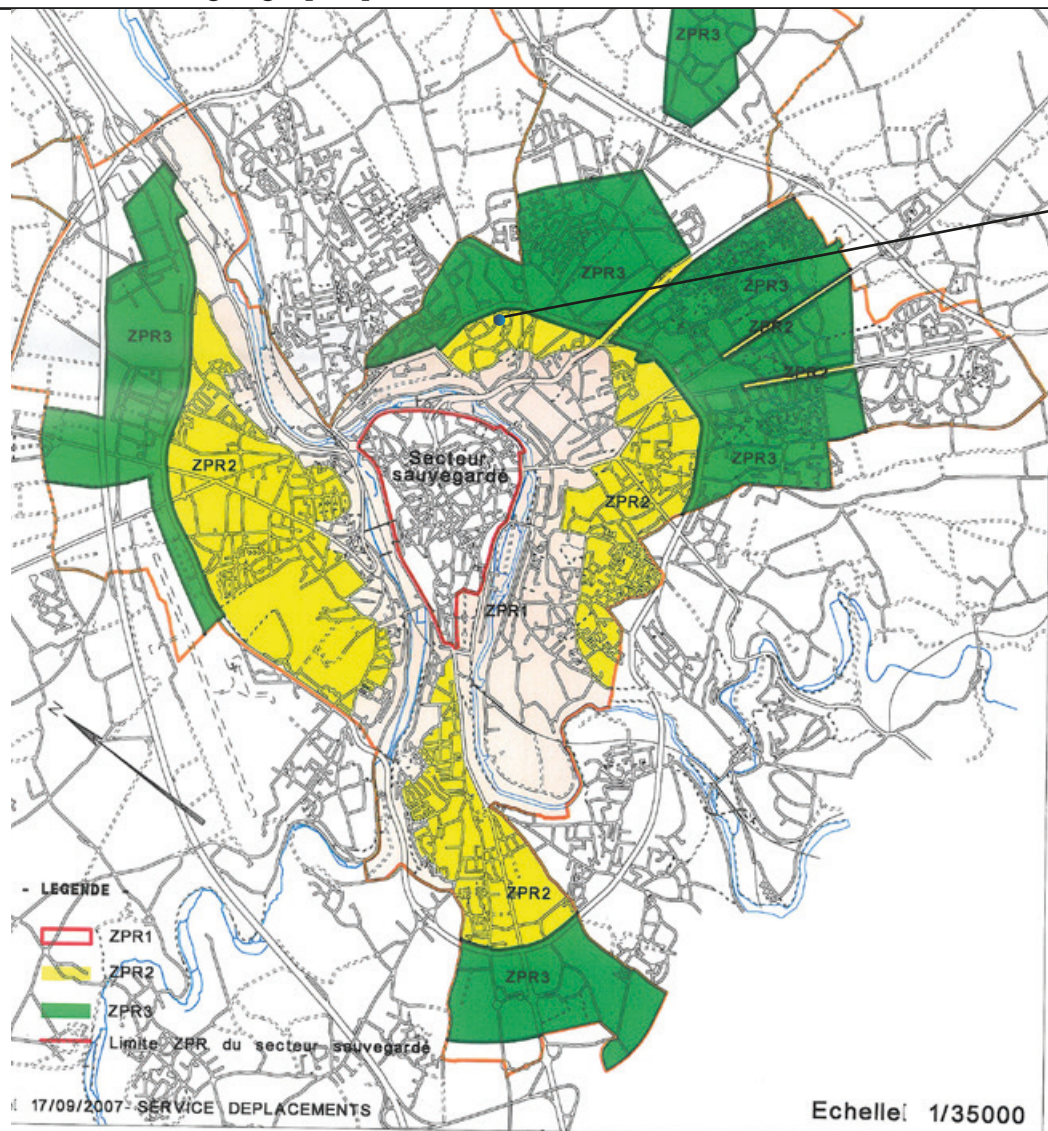
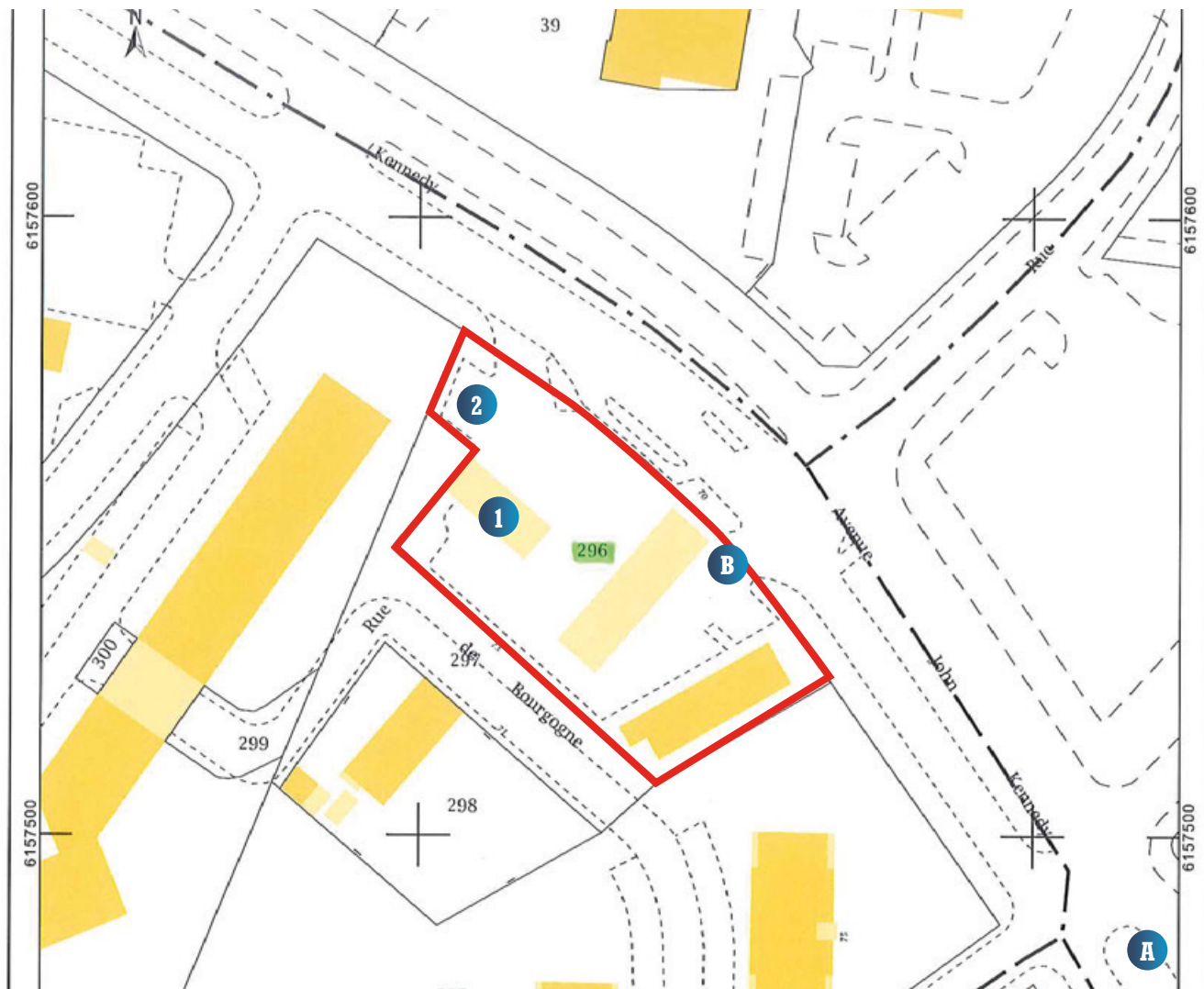

AP2 :

B Plan de Masse
N° 296
Surface + 2480 m²

- 1** Station de lavage
- 2** Zone des Aspirateurs

Enseigne N°1, N°2, N°3, N°4, N°5

Nota : c'est de l'adhésivage de bâtiment, aucun relief propre à l'enseigne

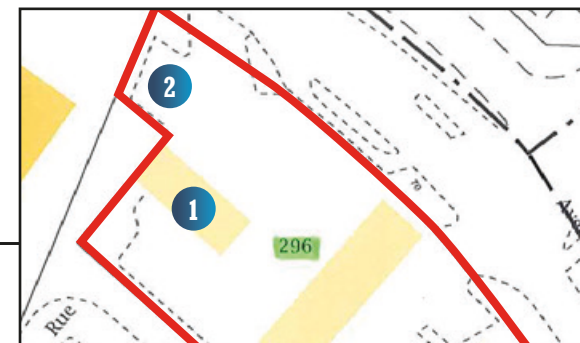

AP3

Représentation graphique de l'enseigne cotée en trois dimensions

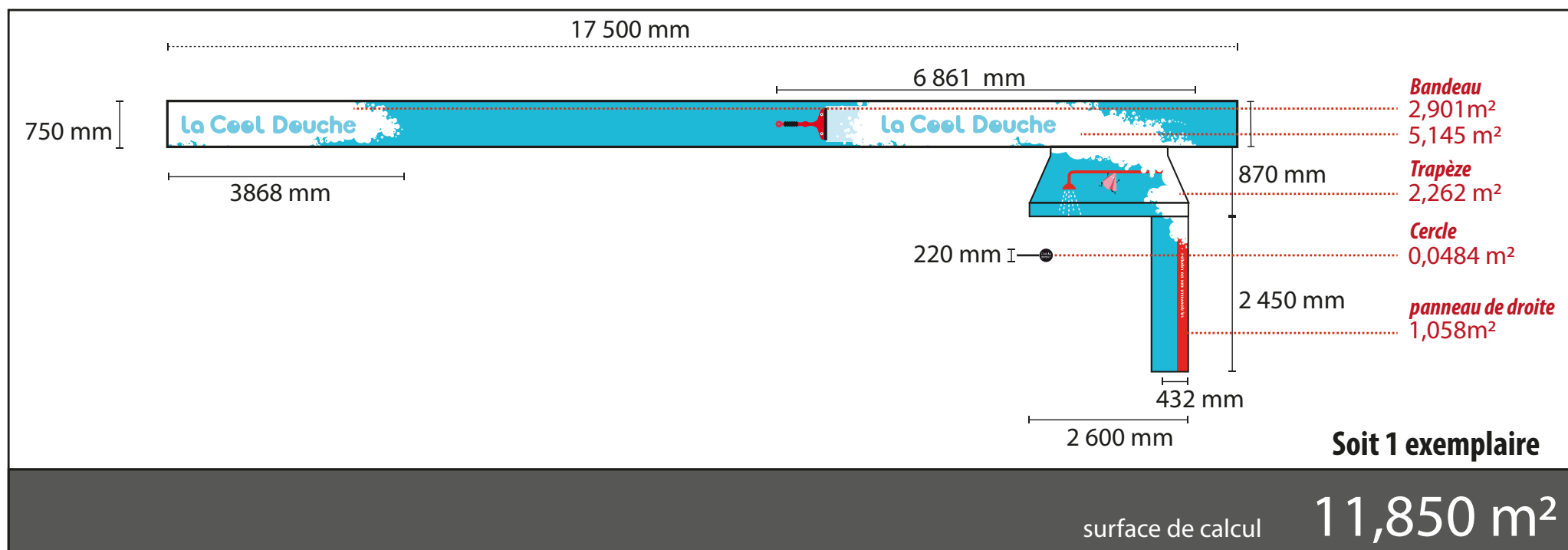

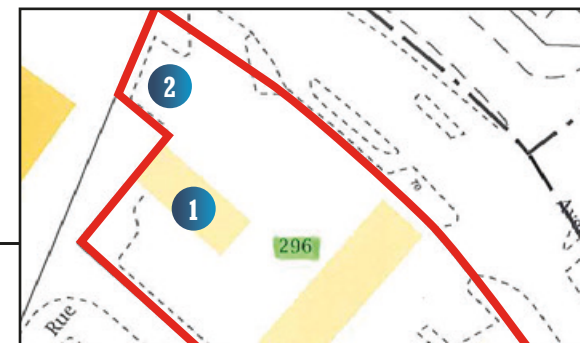

AP3

Représentation graphique de l'enseigne cotée en trois dimensions

Enseigne N°1



Enseigne N°2



8,05 m²

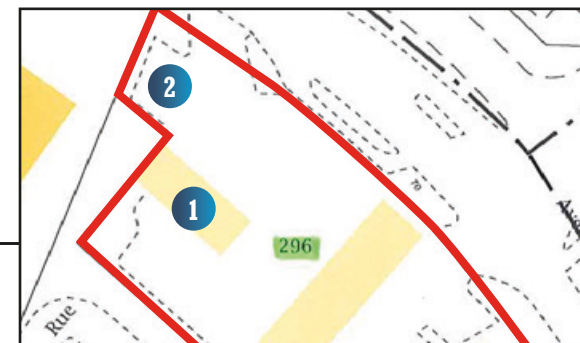

AP3

Représentation graphique de l'enseigne cotée en trois dimensions

Enseigne N°3

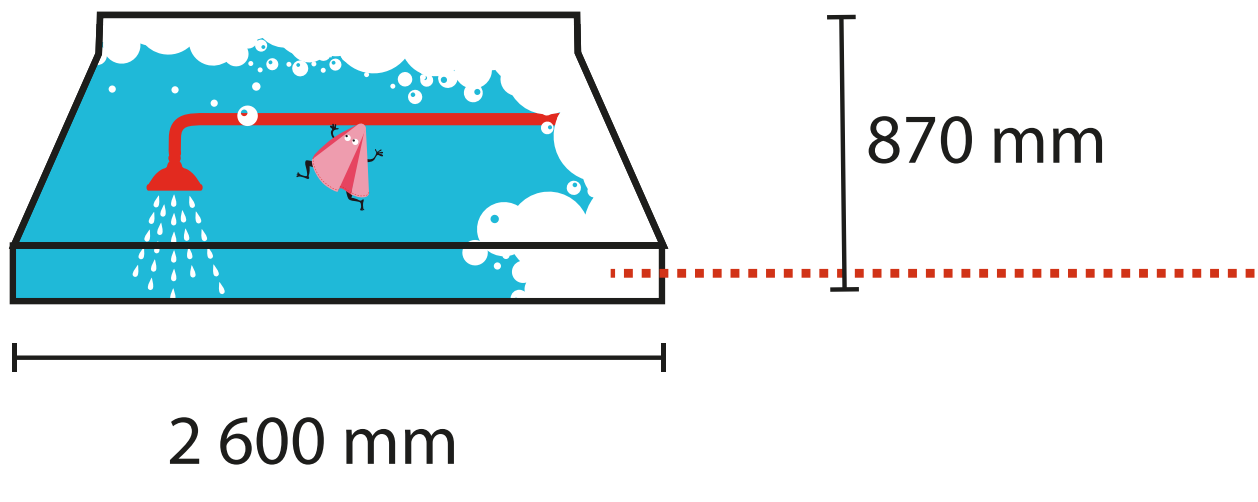

Trapèze
2,262 m²

Soit 1 exemplaire

VUE : **AP3** Covering de la station de lavage ① Station de lavage **Enseignes N°4**

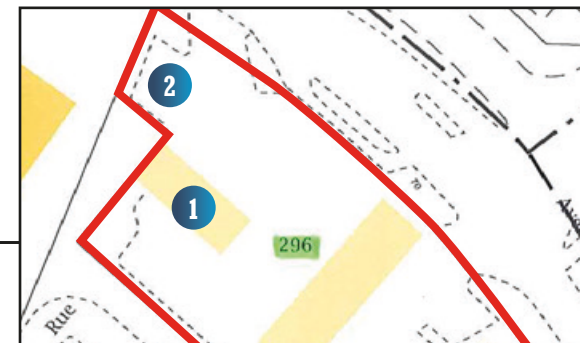

Enseigne N°4

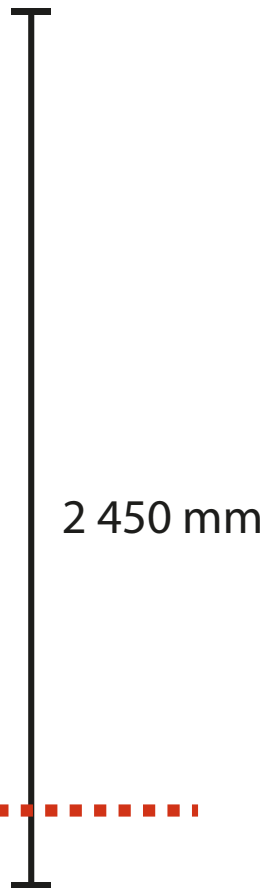
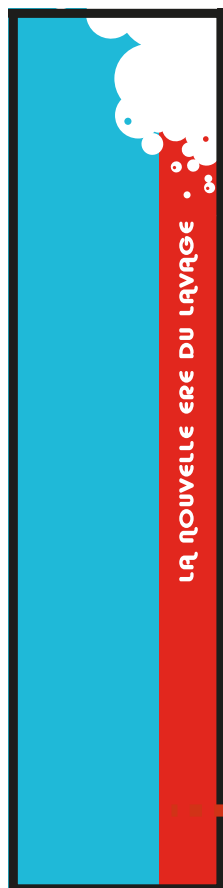

panneau de droite
1,058 m²

432 mm

Soit 1 exemplaire

AP3

Représentation graphique
de l'enseigne cotée en trois
dimensions

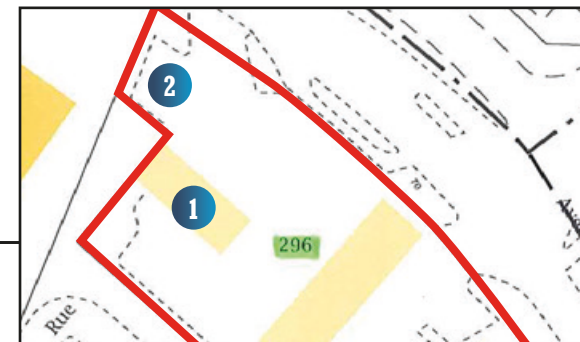

Enseigne N°5



Soit 1 exemplaire

AP3

Représentation graphique de l'enseigne cotée en trois dimensions

VUE : **AP3** Covering de la station de lavage ① Station de lavage **Enseigne N°6**

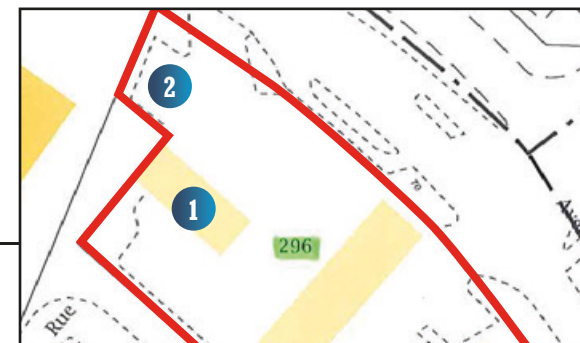

Enseigne N°6

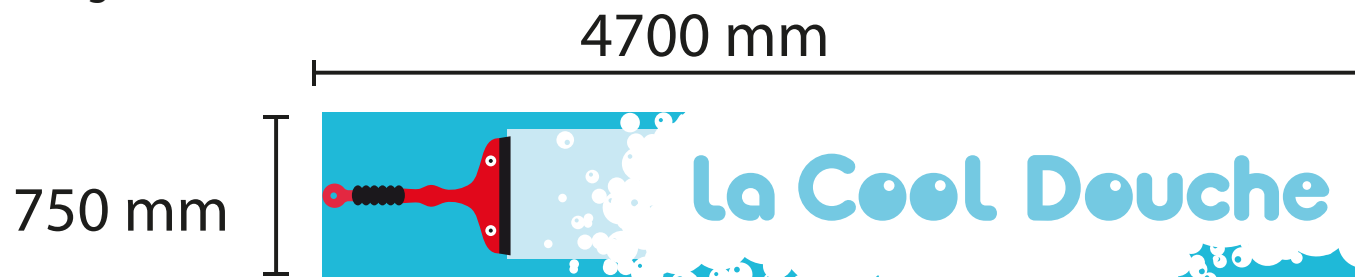

Soit 1 exemplaire

surface de calcul **3.525 m²**

AP3

Représentation graphique
de l'enseigne cotée en trois
dimensions

VUE : **AP3** Covering de la face côté utilisateur des aspirateurs **2** Zone des Aspirateurs

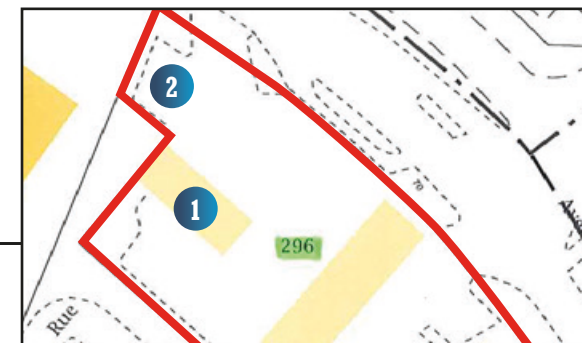

Enseignes N°7

face

680 mm

482 mm

surface de calcul
0,3278m²

Enseignes N°8

face

680 mm

482 mm

surface de calcul
0,3278m²

Soit 2 exemplaires

surface totale de calcul
0,6556m²

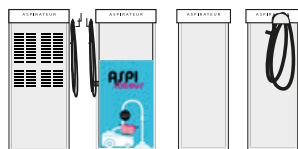

AP3

Représentation graphique de l'enseigne cotée en trois dimensions

Adhésivage

Nota : c'est de l'adhésivage de façade de mobilier, aucun relief d'enseigne, surface plane.

pantone 311c
pantone 219C
pantone Black C

Adhésivage d'une face des aspirateurs, couleur dominante 311c

Format 482 mm x 680 mm

Soit 2 exemplaires

VUE : **AP3** Covering de la face côté utilisateur des borne de gonflage **2** Zone des Aspirateurs

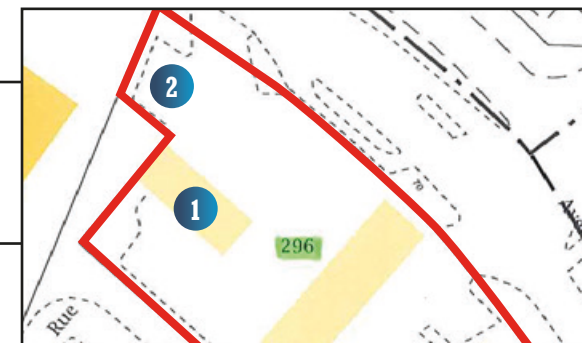

Enseignes N°9

face



600 mm

400 mm

surface de calcul
0,24 m²

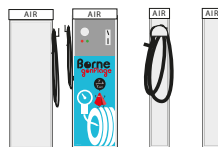

 pantone 311c
pantone 485 C
pantone Black C

Adhésivage d'une face de borne de gonflage, couleur dominante : 311c
Format : 400 mm x 600 mm

Soit 1 exemplaire

AP3

Représentation graphique de l'enseigne cotée en trois dimensions

Adhésivage

Nota : c'est de l'adhésivage de façade de mobilier, aucun relief d'enseigne, surface plane.

Soit 1 exemplaire

surface totale de calcul
0,24 m²

VUE : **AP3** bandeau du haut de chaque face de l'aspirateur.

2 Zone des Aspirateurs

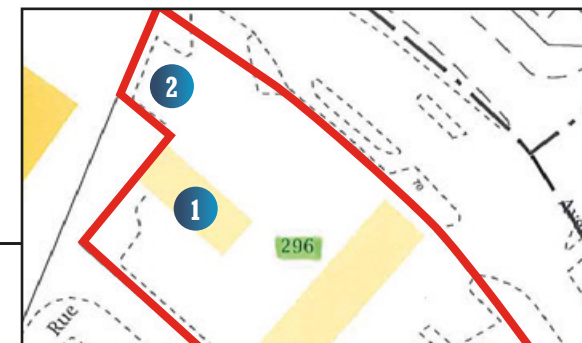

Enseignes N°10 a,b, c, d,

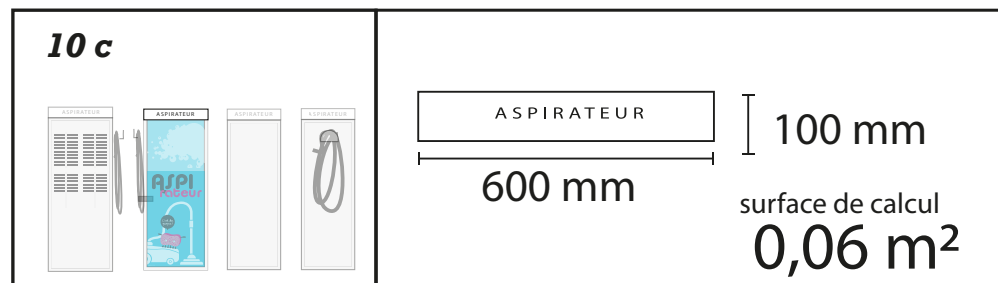
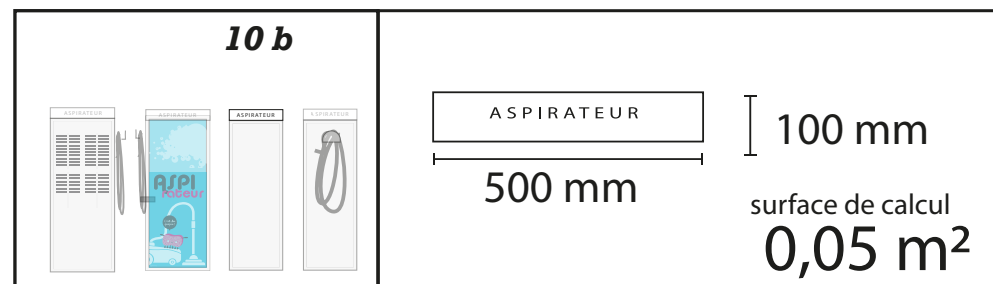
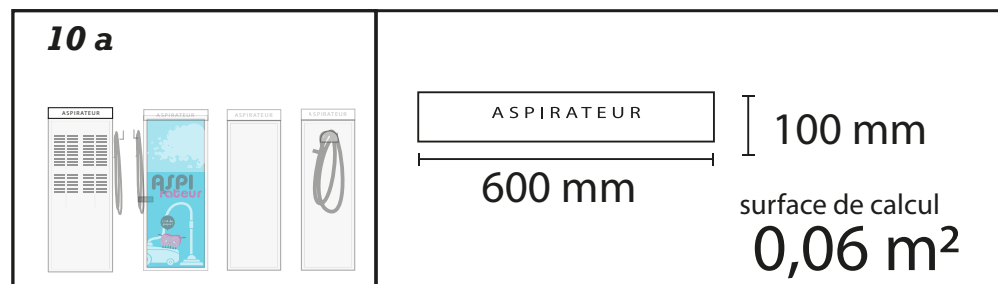

surface totale de calcul
0,22 m²

AP3

Représentation graphique de l'enseigne cotée en trois dimensions

Nota : ce sont des lettres défoncées (percées) dans le panneau, aucun relief d'enseigne, surface plane.

Surface totale élévation des 4 faces : 2,90 m²

VUE : **AP3** bandeau du haut de chaque face de l'aspirateur.

2 Zone des Aspirateurs

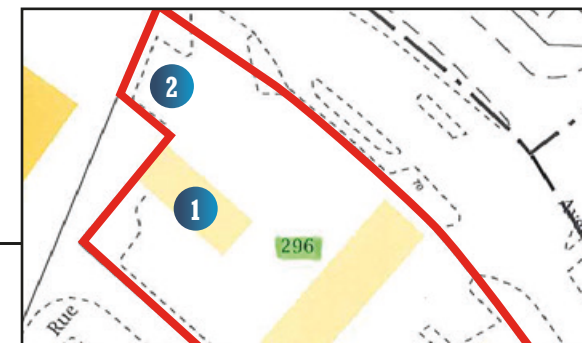

Enseignes N°11 a,b, c, d,

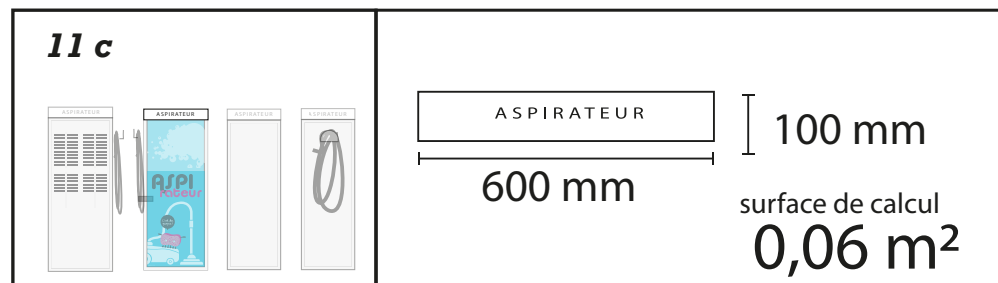
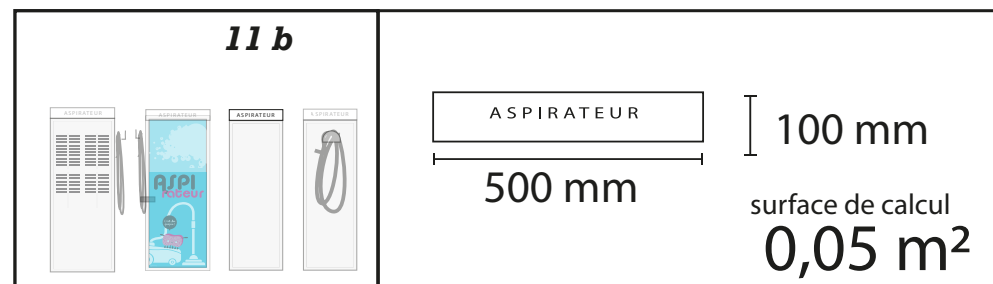
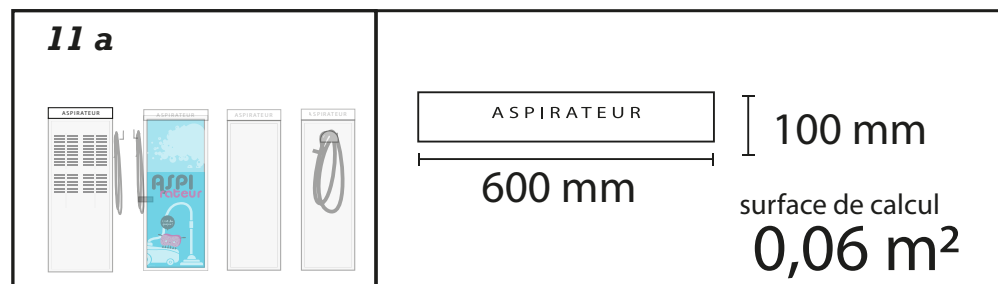

surface totale de calcul
0,22 m²

AP3

Représentation graphique de l'enseigne cotée en trois dimensions

Nota : ce sont des lettres défoncées (percées) dans le panneau, aucun relief d'enseigne, surface plane.

Surface totale élévation des 4 faces : 2,90 m²

VUE : **AP3** bandeau du haut de chaque face de la station de gonflage. **2** Zone des Aspirateurs

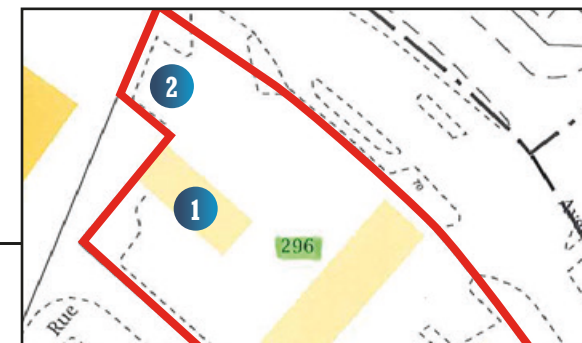

Enseignes N°12 a, b, c, d

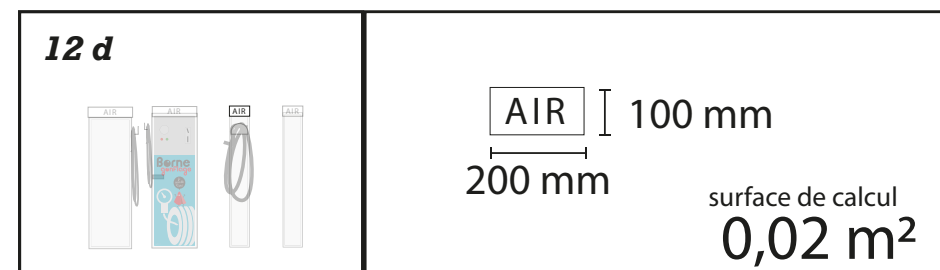
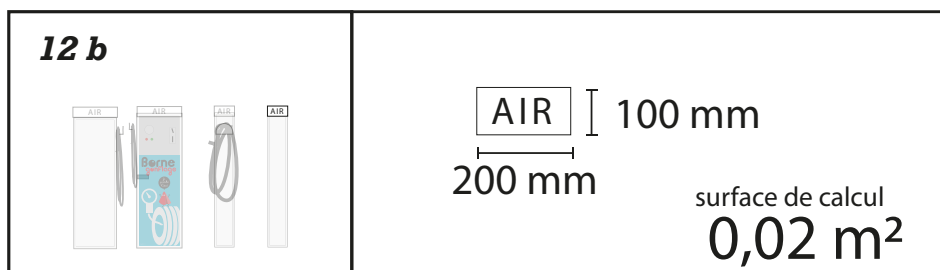
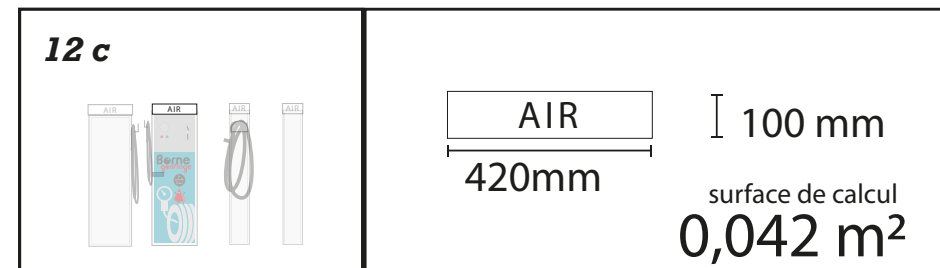
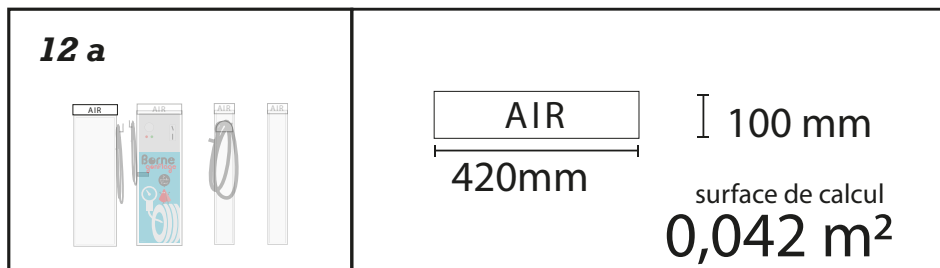

AP3

Représentation graphique de l'enseigne cotée en trois dimensions

Nota : ce sont des lettres défoncées (percées) dans le panneau, aucun relief d'enseigne, surface plane.

Surface totale élévation des 4 faces : 1,80m²

1 meuble soit 4 faces

surface totale de calcul
0,124 m²

VUE : **AP5** Adhésif de recouvrement / Après travaux ① Station de lavage **Enseignes N°1, N°2, N°3, N°4, N°5**

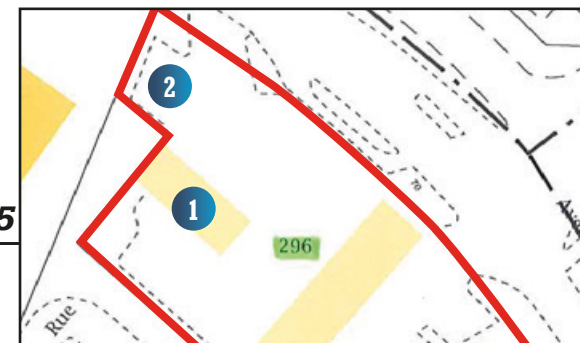

AP5

Mise en situation après travaux

👁️ NORD EST

VUE : **AP5** Adhésif de recouvrement / Après travaux 1 Station de lavage **Enseigne N°6**

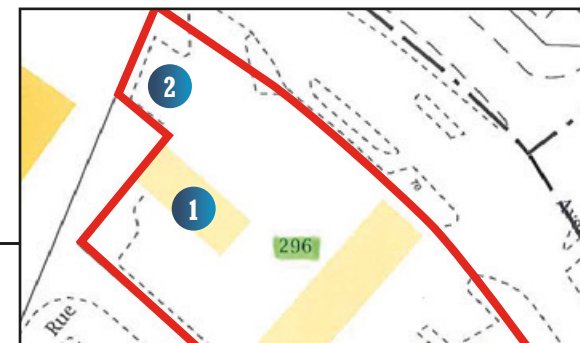

SUD EST

Enseignes N°7, 9 et N°10 a,c ; 11 a,c ; 12 a,b

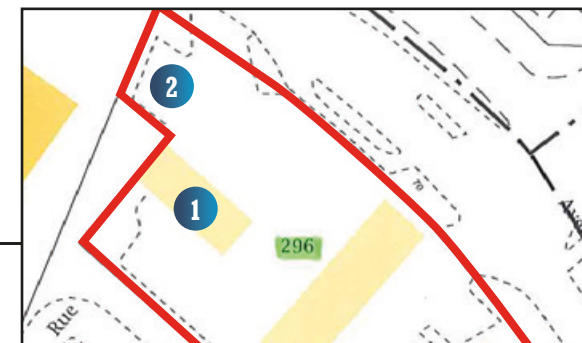

Ilots 1 e 2



PROJET : Enseignes et signalétique Centre de Lavage

VUE : **AP5** Adhésivage des aspirateurs. **2** Zone des Aspirateurs

Enseignes N°8 et et N°10 b,d ; 11 b,d;

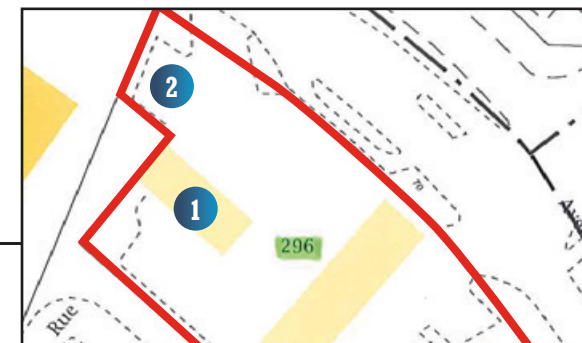

☞ SUD OUEST

VUE : **AP6** Plan d'élévation côté de l'existant **1** Station de lavage **Enseignes N°1, 2, 3, 4, 5, 6**

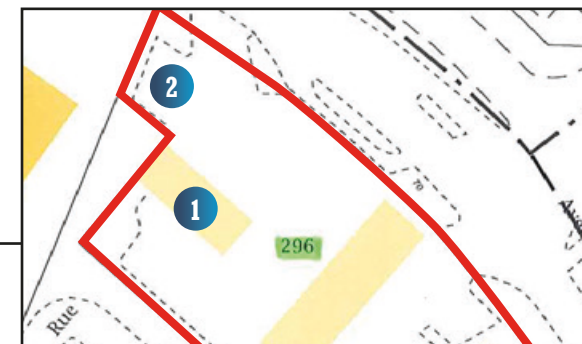

Surface totale élévation des 4 faces : 207,62m²

Ral ... Pantone 311C

Ral 9006 Gris Aluminium

Ral 9006 Panneau dibon 5mm

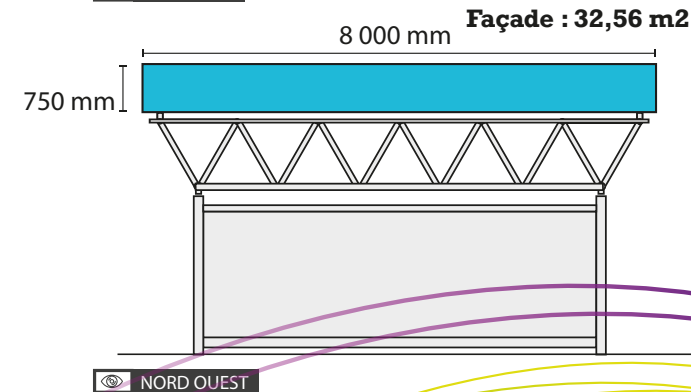
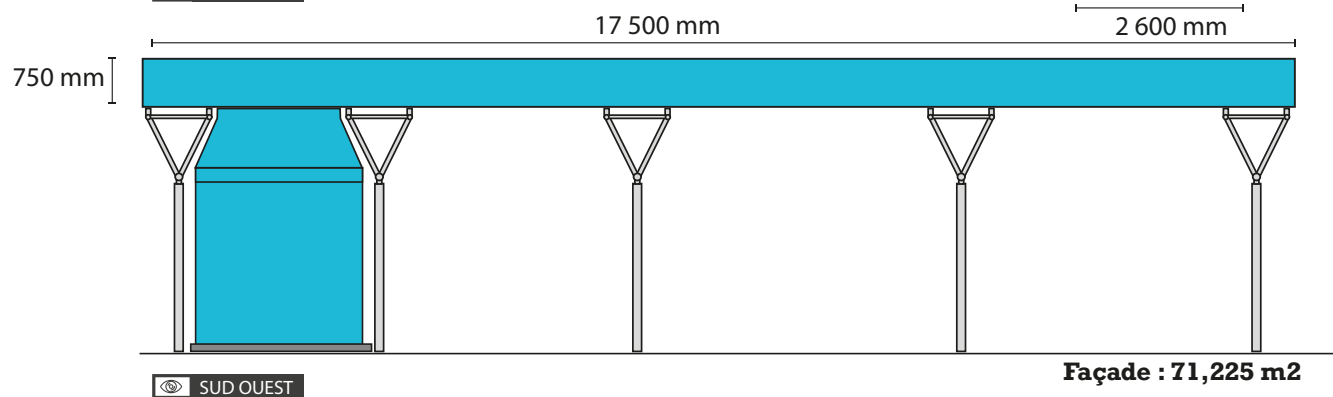
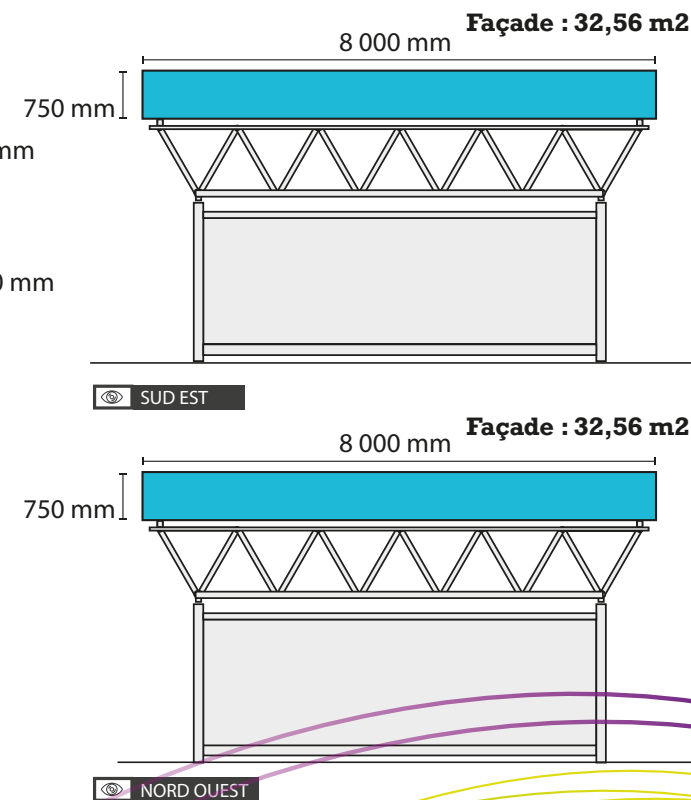
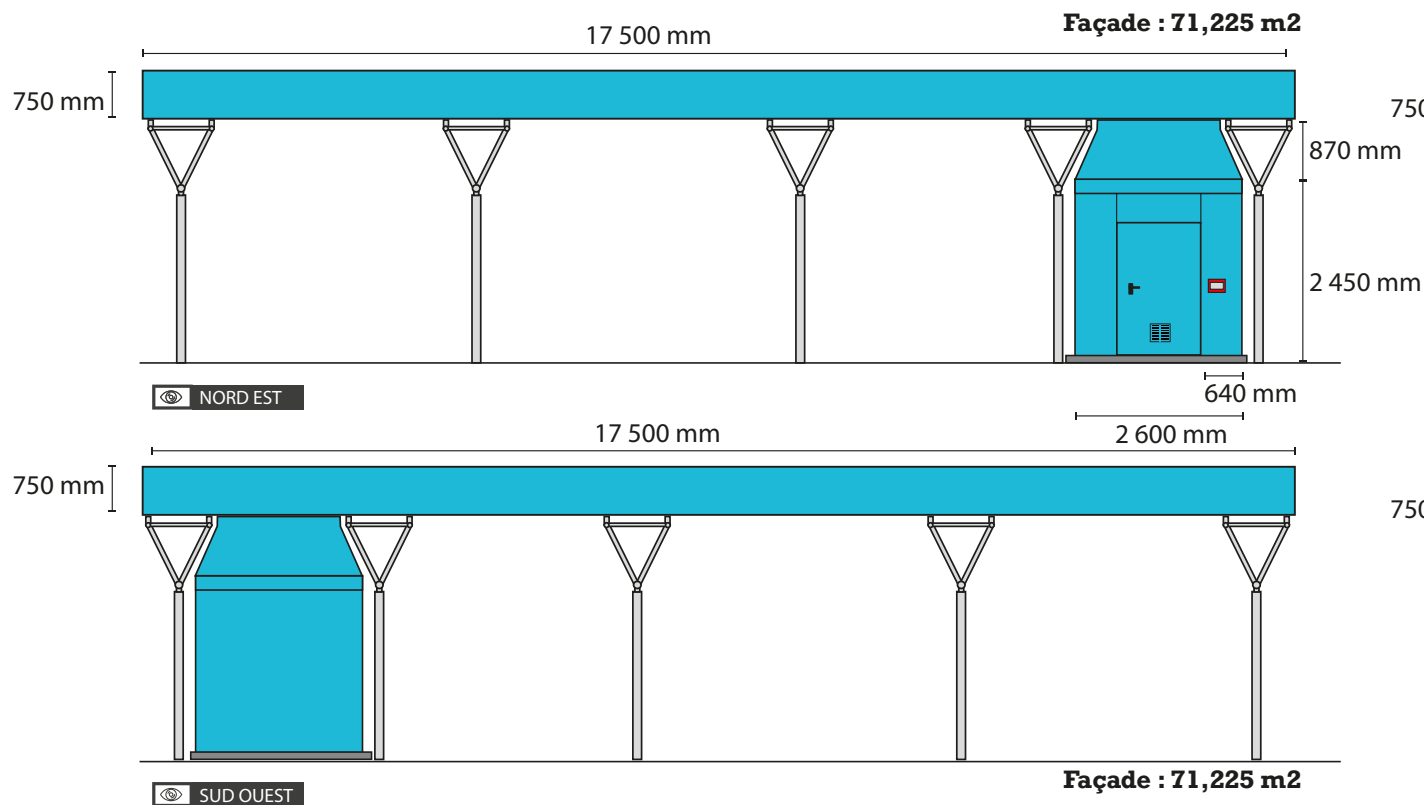

Vue d'après peintures et recouvrement de surfaces existants

VUE : **AP6** Plan d'élévation côté de après travaux **1** Station de lavage **Enseignes N°1, 2, 3, 4, 5, 6**

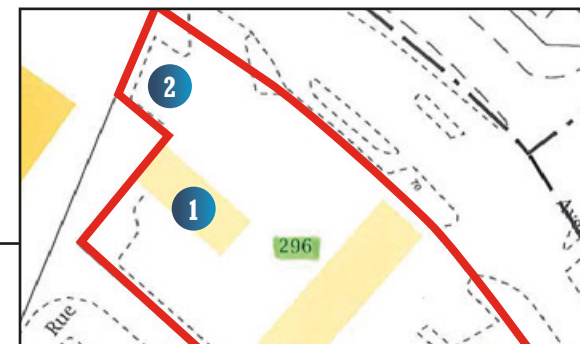

- Ral ... Pantone 311C
- Ral 9006 Gris Aluminium
- Ral 9006 Panneau dibon 5mm

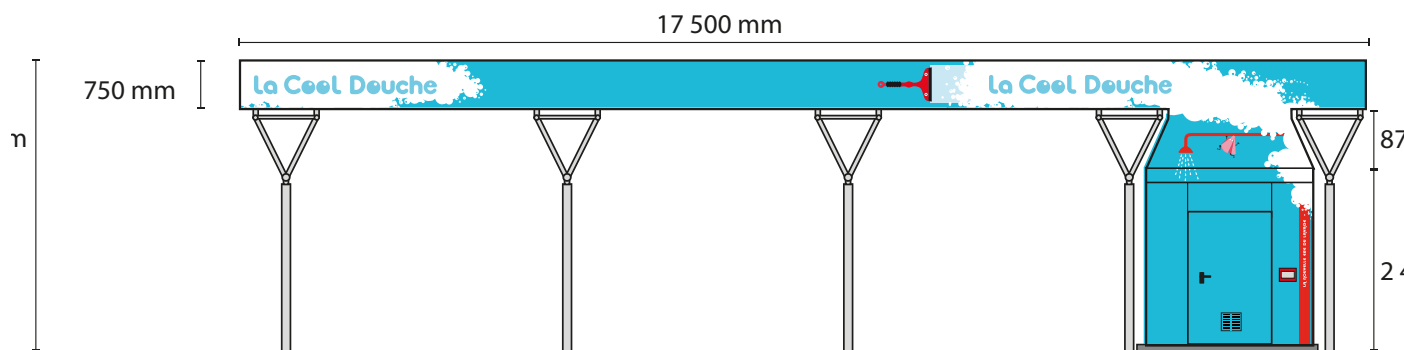

NORD EST Enseigne N°1, N°2, N°3, N°4, N°5

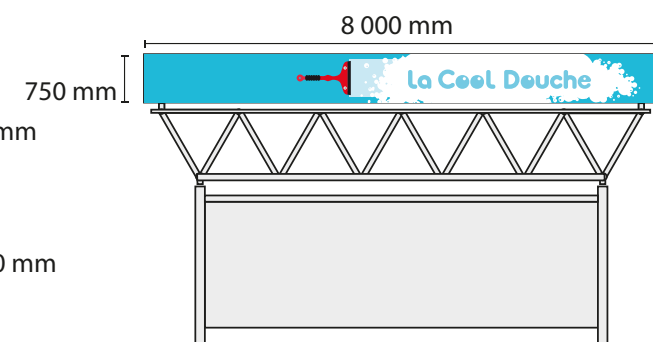

SUD EST Enseigne N°6

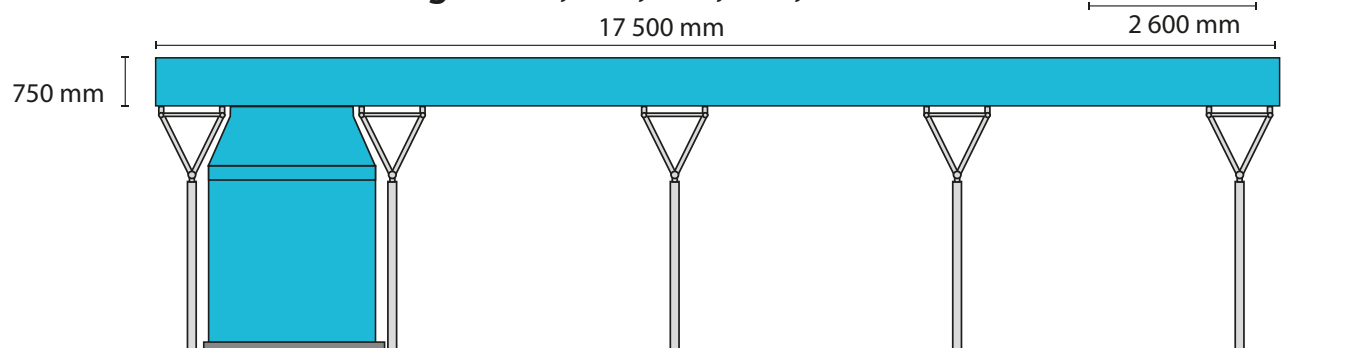

SUD OUEST

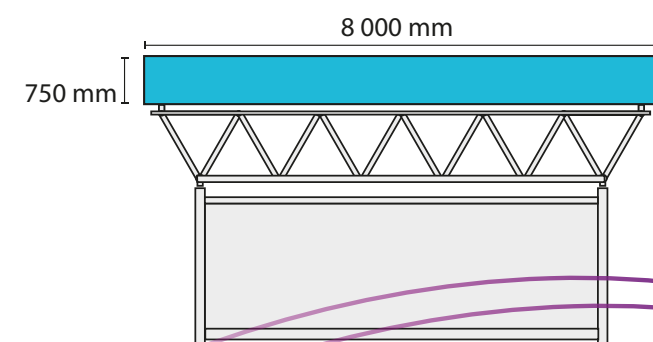

NORD OUEST

- pantone 311c
- pantone 485 C
- pantone 198 C

Adhésivage d'une face des aspirateurs, couleur dominante 311c

VUE : **AP6** Rangée 1 de la station aspiration : Croquis en 3 dimensions existant **2** Zone des Aspirateurs

Enseignes N°7,8, N°10 a,b,c,d, N°11 a,b,c,d

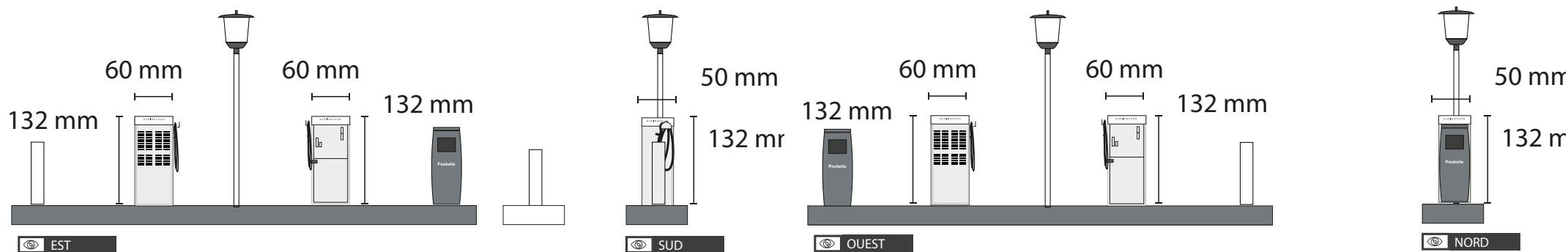
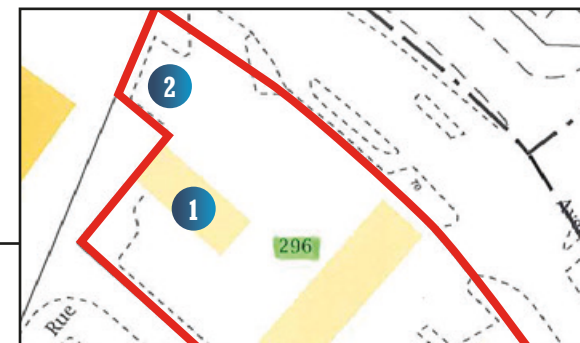

VUE : **AP6** Rangée 1 de la station aspiration : Croquis en 3 dimensions après travaux **2** Zone des Aspirateurs

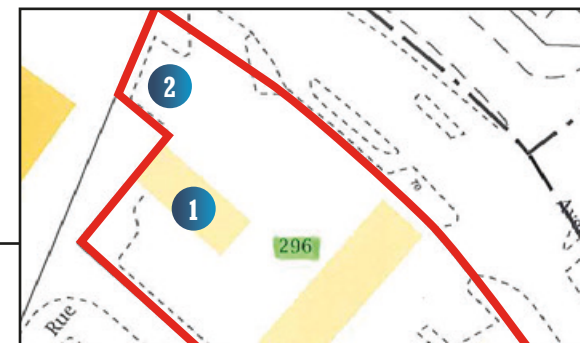

Enseignes N°7,8, N°10 a,b,c,d, N°11 a,b,c,d

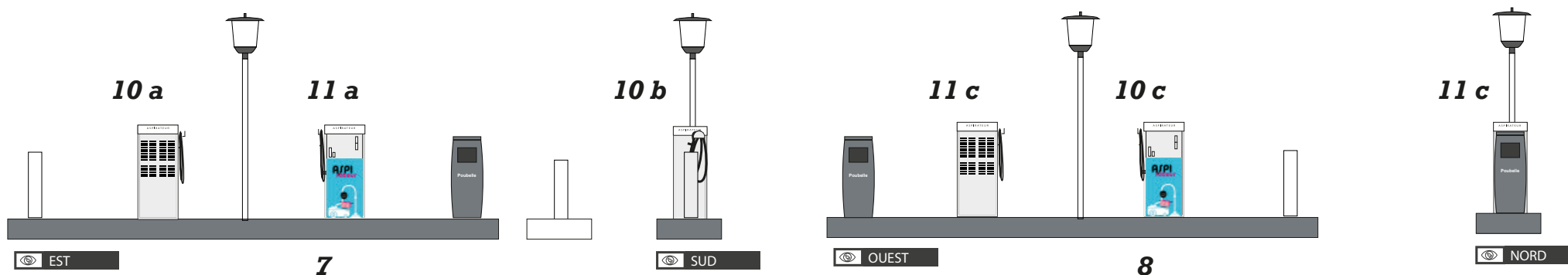

-  pantone 311c
-  pantone 198 C
-  pantone 219 C
-  pantone Black C

Adhésivage d'une face des aspirateurs, couleur dominante 311c
Format 480 mm x 680 mm

Soit deux exemplaires

Surface totale élévation des 4 faces d'un appareil : 2,90 m2

Enseignes N°9 et N°12 a, b, c, d

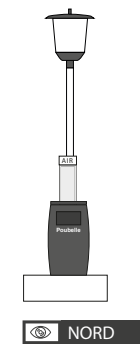
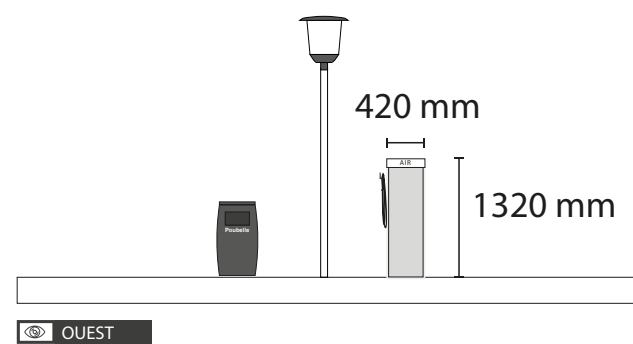
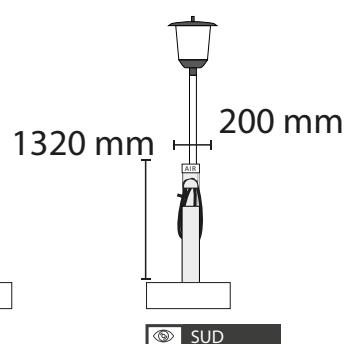
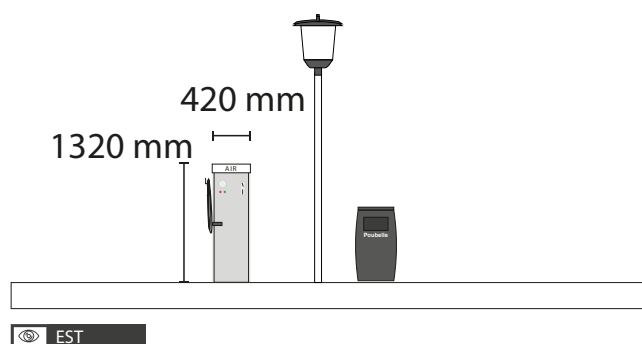
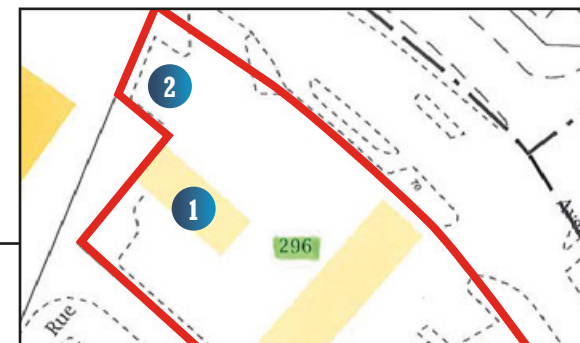

VUE : **AP6** Rangée 2 de la station gonflage : Croquis en 3 dimensions après travaux **2** Zone des Aspirateurs

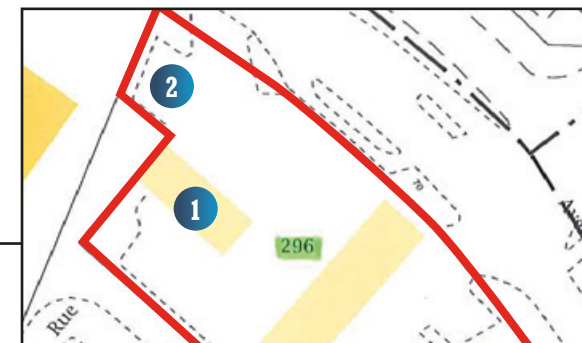

Enseignes N°9 et N°12 a, b, c, d

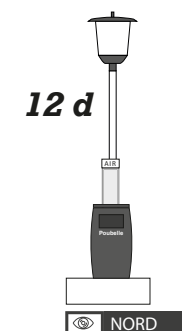
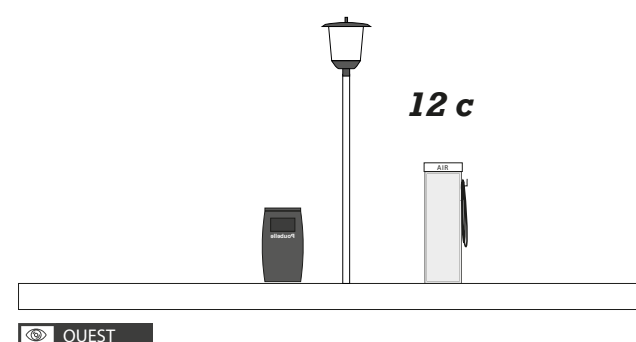
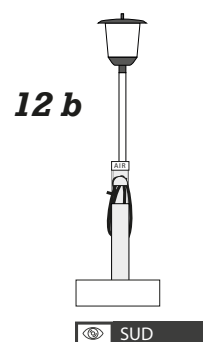
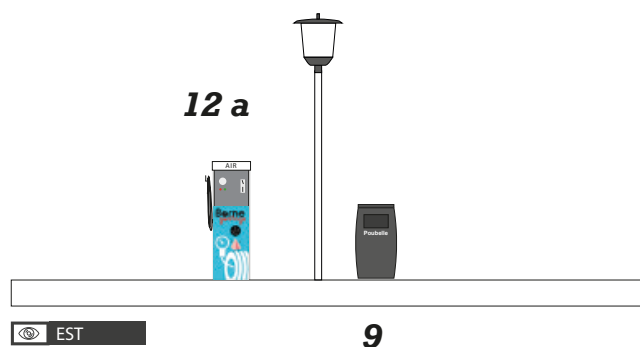

Surface totale élévation des 4 faces d'un appareil : 1,80m²

-  pantone 311c
-  pantone 485 C
-  pantone 198 C
-  pantone Black C

Adhésivage d'une face des aspirateurs, couleur dominante 311c
Format 400 mm x 6000 mm

Soit 1 exemplaires

VUE : **AP6** Avant / après travaux ① Station de lavage

Enseignes N°1, N°2, N°3, N°4, N°5

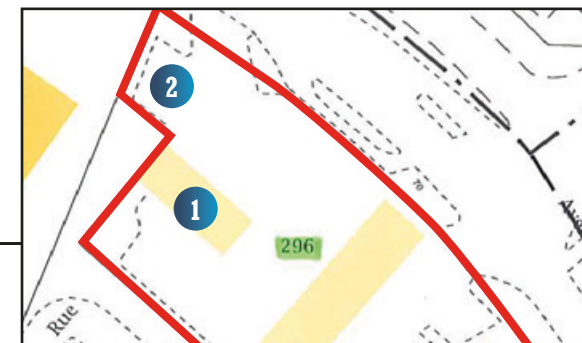

AVANT

👁️ NORD EST



APRÈS

Enseigne N°6

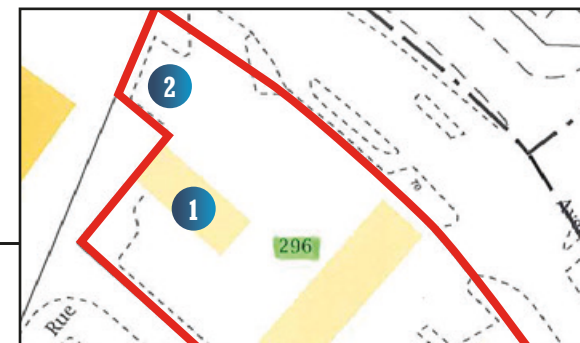

☺ SUD EST



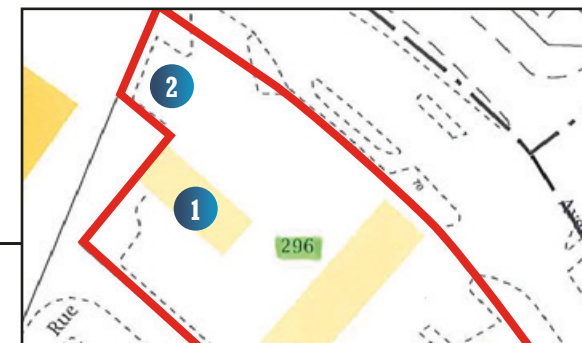

Enseignes N°7, 9 et N°10 a,c ; 11 a,c ; 12 a,b



AVANT

NORD EST



APRÈS

VUE : **AP6** Avant / après travaux 2 Zone des Aspirateurs

Enseignes N°8 et N°10 b,d ; 11 b,d;

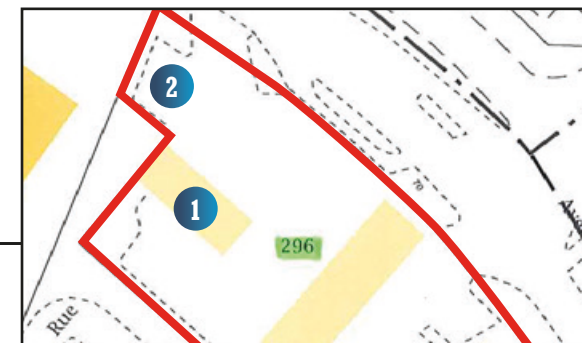

 SUD OUEST



PROJET : Enseignes et signalétique Centre de Lavage

VUE : **AP7** Appréciation sur son intégration dans l'environnement

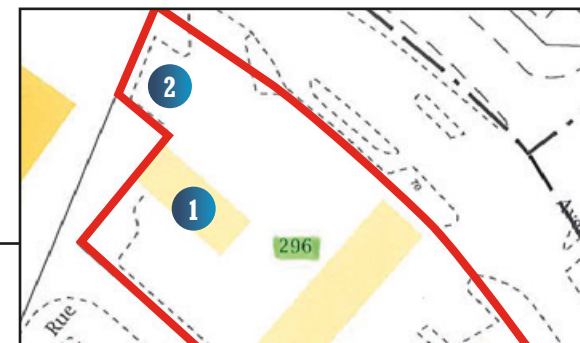

Après travaux

Vues depuis l'
Avenue Kennedy

VUE : **AP7** Appréciation sur son intégration dans l'environnement

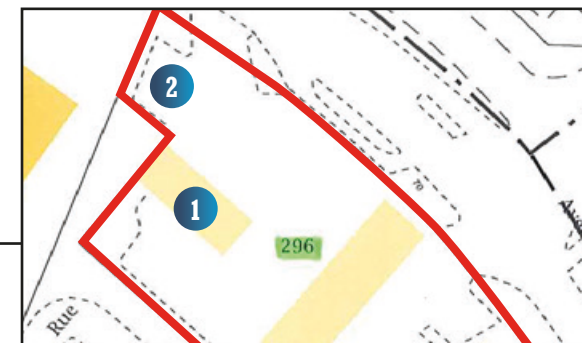

Après travaux

Vues depuis l'
Avenue Kennedy

PROJET : Enseignes et signalétique Centre de Lavage

VUE : **AP7** Appréciation sur son intégration dans l'environnement

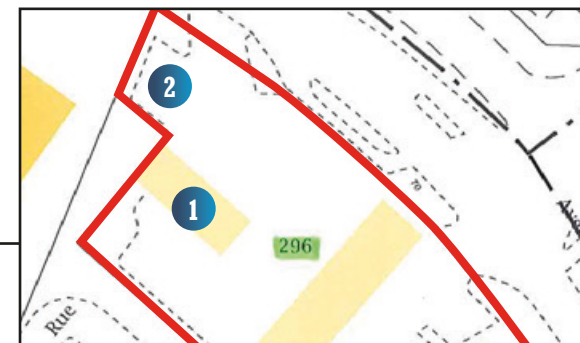

Après travaux

Vues depuis la
Rue de Bourgogne

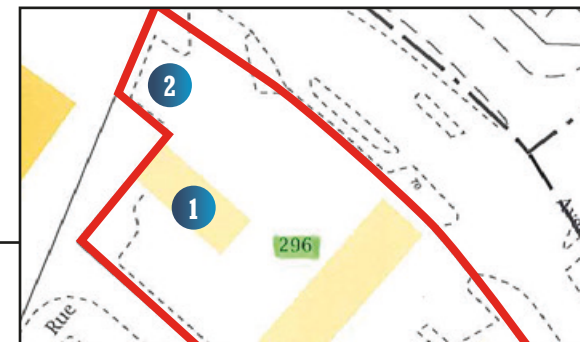

Après travaux

Vues depuis la
Rue de Bourgogne